

Owner's Manual

Manual del Usuario

Notice d'utilisation

munchkin[®]

Push to Close™ Gate

Barrera de Seguridad Push to Close™

Barrière Push to Close™

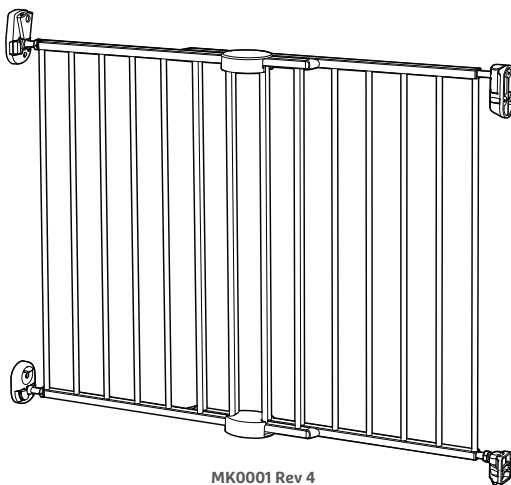

MK0001 Rev 4

KEEP FOR FUTURE REFERENCE

Please read the instructions carefully before installing this gate. For additional help, installation videos are available at www.munchkin.com

GUARDE PARA FUTURA REFERENCIA

Lea las instrucciones detenidamente antes de instalar esta barrera de seguridad. Si necesita más ayuda, vea los videos de instalación disponibles en www.munchkin.com

À CONSERVER POUR CONSULTATION FUTURE

Veuillez lire attentivement ces instructions avant d'installer la barrière. Si vous avez besoin d'aide supplémentaire, consultez nos vidéos d'installation : www.munchkin.com

📌 IMPORTANT INFORMATION

Introduction..... 4
 Disclaimers 4
 Warnings..... 4

⚙️ GETTING STARTED

Included Parts..... 5
 Step 1: Identify Gate Placement 6

⚙️ HOW TO INSTALL

Step 2: Assembling Gate Panels 7
 Step 3: Install Lower Hinge (Wall Bracket)..... 9
 Step 4: Install Lower Catch (Wall Bracket) 11
 Step 5: Setting Your Gate..... 12
 Step 6: Install Upper Hinge (Wall Bracket) 13
 Step 7: Install Upper Catch (Wall Bracket) 15
 Adjusting Bolt Adjuster 17

👉 HOW TO USE

Opening Your Gate..... 18
 Closing Your Gate..... 18
 Adjusting The Swing Guard..... 19
 Cleaning Your Gate..... 19

💬 CUSTOMER SERVICE

One Year Limited Warranty 20
 Contact Us 21

📌 INFORMACIÓN IMPORTANTE

Introducción 23
 Aviso Legal 23
 Advertencias 23

⚙️ INICIO

Piezas Incluidas..... 24
 Paso 1: Identificar la ubicación de la barrera de seguridad..... 25

⚙️ INSTALACIÓN

Paso 2: Ensamblaje de los paneles de la barrera 26
 Paso 3: Instalación de la bisagra inferior (Soporte de pared) 28
 Paso 4: Instalacion del cierre inferior (Soporte de pared) 30

Paso 5: Ajuste de su barrera de seguridad 31
 Paso 6: Instalación de la bisagra superior (Soporte de pared) 32
 Paso 7: Instalación del soporte de pared para el cierre superior 34
 Regulación del perno de ajuste 36

👉 MODO DE USO

Cómo abrir la barrera de seguridad..... 37
 Cómo cerrar la barrera de seguridad 37
 Cómo ajustar el dispositivo de seguridad 38
 Cómo limpiar la barrera de seguridad 38

💬 SERVICIO AL CLIENTE

Garantía Limitada de Un Año..... 39
 Contáctenos 40

📌 RENSEIGNEMENTS IMPORTANTS

Introduction..... 42
 Avis de non responsabilité 42
 Mises en garde 42

⚙️ DÉMARRAGE

Pièces comprises 43
 Étape 1 : Choix de l'emplacement de la barrière 44

⚙️ INSTALLATION

Étape 2 : Assemblage des portillons..... 45
 Étape 3 : Installation de la charnière inférieure (Fixation murale)..... 47
 Étape 4 : Installation de la fermeture inférieure (Fixation murale) 49
 Étape 5 : Placement de la barrière..... 50
 Étape 6 : Installation de la charnière supérieure (Fixation murale)..... 51
 Étape 7 : Installation de la fixation murale de fermeture supérieure 53
 Réglage du boulon d'ajustement 55

👉 MODE D'EMPLOI

Ouverture de la barrière 56
 Fermeture de la barrière 56
 Réglage de la protection battante..... 57
 Nettoyage de la barrière 57

💬 SERVICE À LA CLIENTÈLE

Garantie limitée d'un an..... 58
 Nous contacter 59

INTRODUCTION

Thank you for choosing a Munchkin safety gate to help protect your family.

Please inspect your gate immediately. If you see any damage, do not attempt installation. Check page 20 of this manual for information on damaged products.

Assemble the gate away from small children. Some of the parts may present a choking hazard when loose.

DISCLAIMERS

Any misuse, abuse, abnormal use, excessive wear and tear, improper assembly, negligence, environmental exposure, accident or alteration of the gate, as well as removal or alteration of its serial number, invalidates any and all claims against the manufacturer. Any damage to property during installation is the sole responsibility of the end user.

WARNING:

- Children have died or been seriously injured when gates are not securely installed.
- ALWAYS install and use gates as directed using all required parts.
- STOP using when a child can climb over or dislodge the gate.
- Use only with locking mechanism securely engaged.
- NEVER use a gate to keep child away from pool.
- Install according to manufacturer's instructions.
- Intend for use with children from 6 months through 24 months.
- This product will not necessarily prevent all accidents. Never leave child unattended.

INCLUDED PARTS

If any parts are missing or damaged, please contact our Customer Satisfaction Team at **1-800-344-2229**.

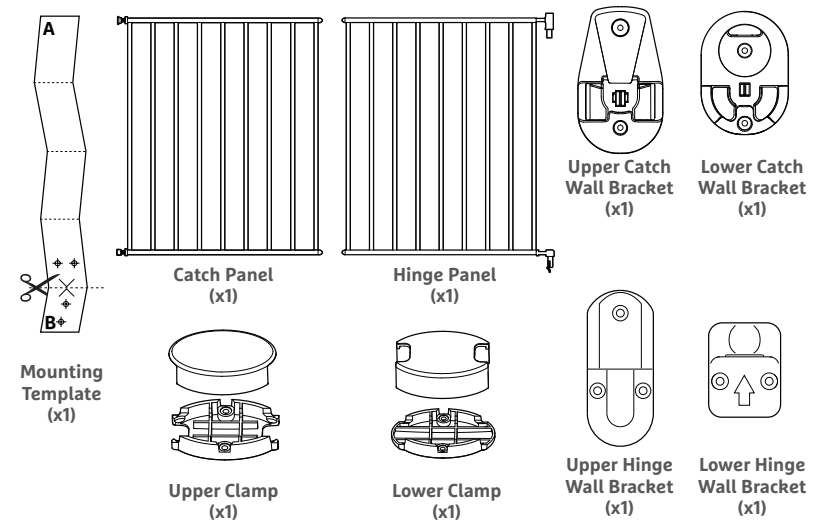

* Carefully separate templates "A" and "B" at the cut line.

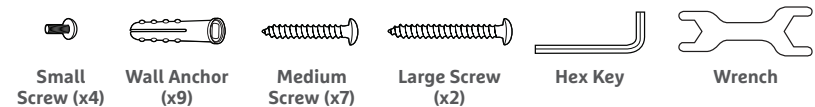

TOOLS NEEDED:

- Drill
- Phillips screwdriver
- Tape measure
- Pencil
- Adhesive tape

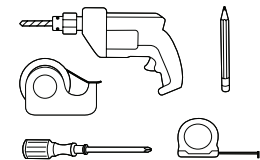

STEP 1: IDENTIFY GATE PLACEMENT

GATE IS SUITABLE FOR:

TOP OF STAIRS

If installing the gate at the top of stairs, it **MUST** be placed on the top landing and only swing away from the stairs.

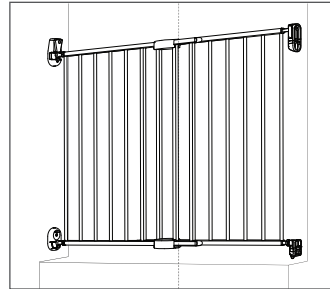

BOTTOM OF STAIRS

If installing the gate at the bottom of stairs, we recommend placing it on the floor. If the gate must be placed on the lowest stair, position it toward the front of the step.

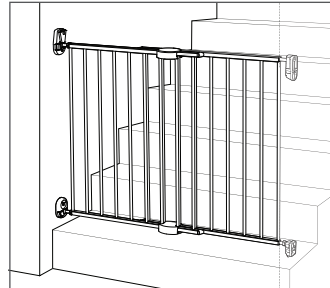

HALLWAYS AND DOORWAYS

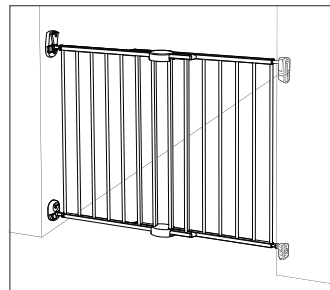

STEP 2: ASSEMBLING GATE PANELS

1. Place both hinge panel and catch panel side by side where you intend to install your gate. This gate fits opening 28.5" to 45" (72.4cm to 114cm).

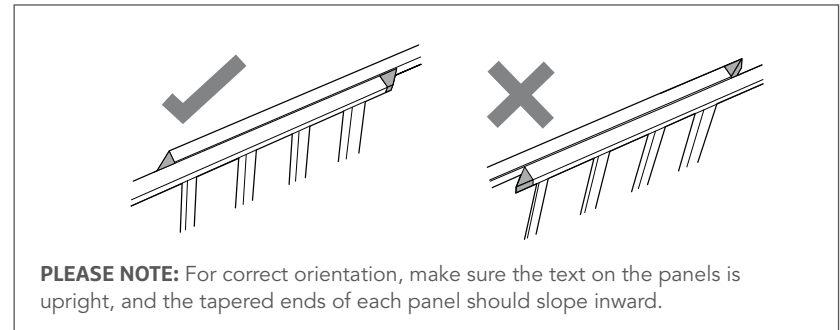
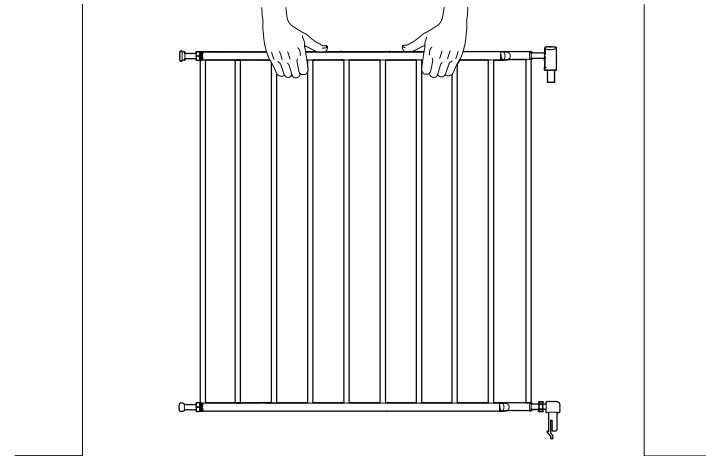

2. Size to your opening by sliding the hinge panel and catch panel outward towards the wall. For ease of gate installment later, please keep between a 1.5" and 2" (38mm-50mm) gap from the gate panel to the wall.

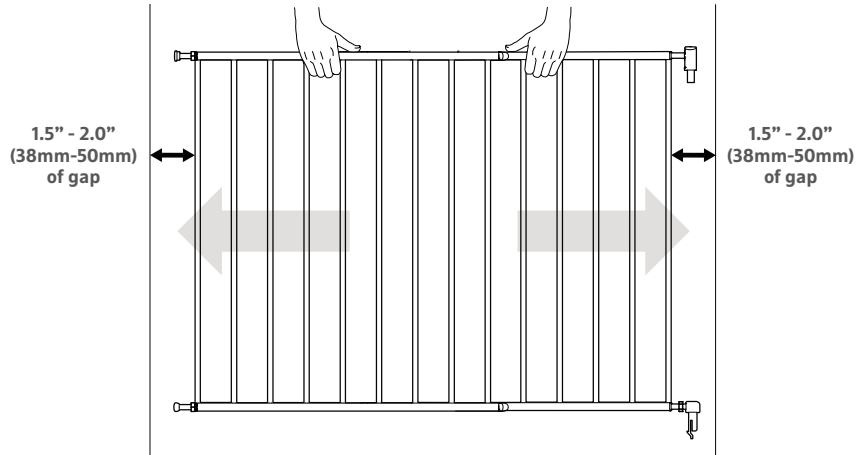

3. Secure the hinge panel and catch panel together using the upper and lower clamps. If the bars are not lined up, shorten the gate width by sliding panels inwards away from walls to allow room for the clamps.

Use the small screws to attach the top and bottom halves of each clamp together.

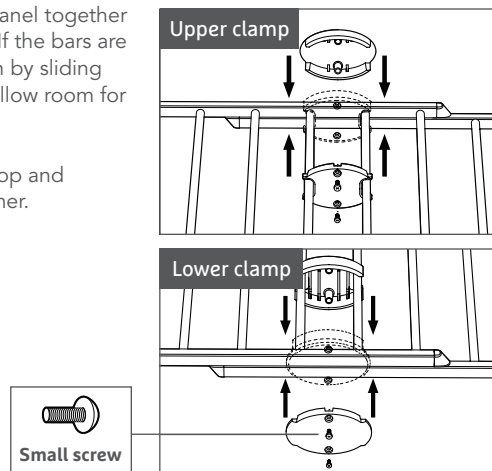

STEP 3: INSTALL LOWER HINGE (WALL BRACKET)

TOOLS NEEDED:

- Drill
- Phillips screwdriver
- Adhesive tape
- Hex key
- Pencil
- Wrench

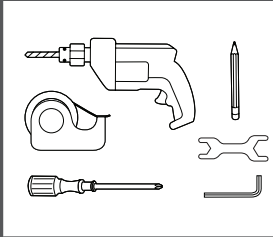

1. Cut template along the dotted line to separate template "A" and "B".
2. Decide which side of your opening will be the hinge side (i.e. the side that does NOT open). Next, place template "A" against the wall using tape. Template should be flush to the floor/step.

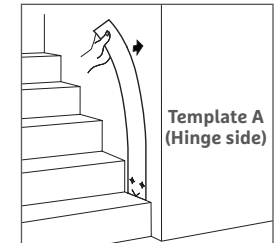

3. Mark the screw holes in the cut-out piece with a pencil to create indentation, then remove the cut-out piece on bottom of template "A".

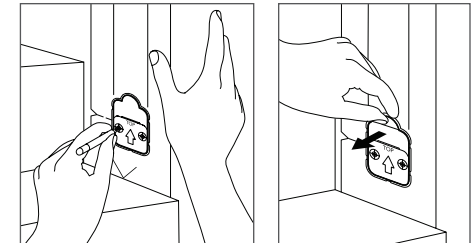

4. Determine whether there is a stud behind the drywall where you will install the lower hinge wall bracket. Proceed to either 5a or 5b.

PLEASE NOTE: Leave template "A" in place to help align the upper hinge bracket later.

5a. For Drywall Without Stud / Plasterboard:

Drill a 7/32"(5.5mm) hole into the drywall at each pencil mark. Insert a drywall anchor into each hole.

Use a screwdriver or drill to insert the screws through the lower hinge wall bracket into the drywall anchors.

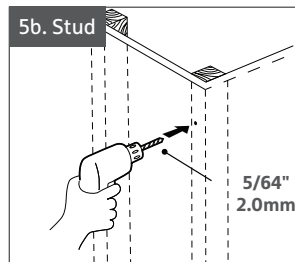
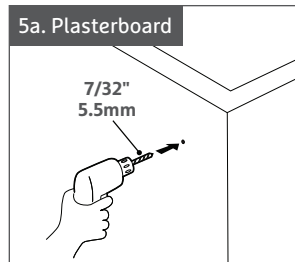
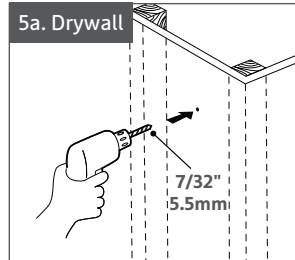
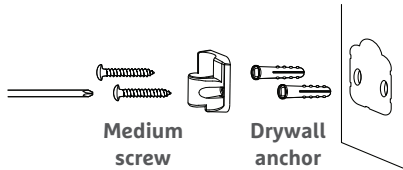

5b. For Drywall with Stud:

Drill a 5/64"(2mm) pilot hole into the stud at each pencil mark (no anchor needed).

Use a screwdriver or drill to insert the screws through the lower hinge wall bracket into the stud.

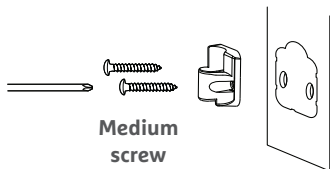

STEP 4: INSTALL LOWER CATCH (WALL BRACKET)

1. Place template "B" against the wall with tape, flush to the floor with tape, flush to the floor. Mark the screw holes in the cut-out piece with a pencil to create indentation, then remove the template.

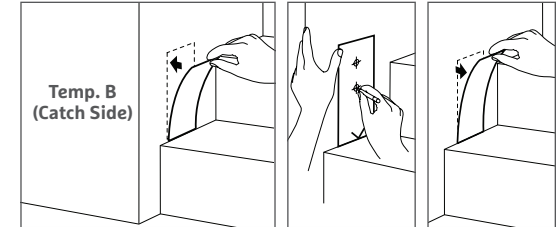

2. Determine whether there is a stud behind the drywall where you will install the lower catch wall bracket. Proceed to either **3a** or **3b**.

3a. For Drywall Without Stud / Plasterboard:

Drill a 7/32"(5.5mm) hole into the drywall at the center mark. Insert a drywall anchor. Then, use a screwdriver or drill to insert the screws through the lower catch wall bracket into the drywall anchor.

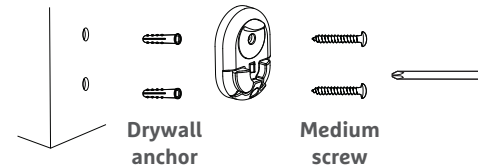

3b. For Drywall with Stud:

Drill a 5/64"(2mm) pilot hole into the stud at each pencil mark (no anchor needed). Then, use a screwdriver or drill to insert the screws through the lower catch wall bracket into the stud.

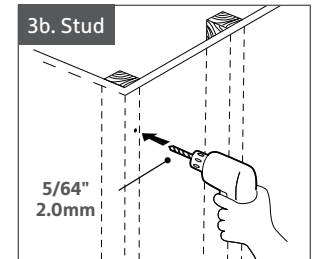
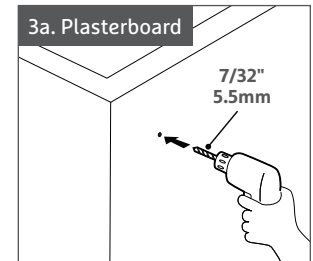
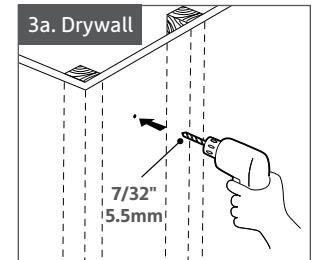
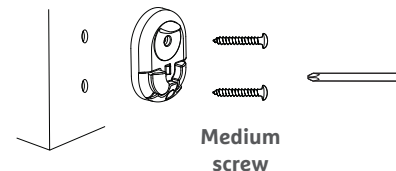

STEP 5: SETTING YOUR GATE

1. The gap between the gate to the wall should be less than 2.25" (57mm). If necessary, adjust the lower hinge pin using the wrench to its appropriate length. Then tighten the nut against the tube by using the wrench.
2. Next, insert the gate's lower hinge pin down into the lower hinge bracket on the wall until it clicks.

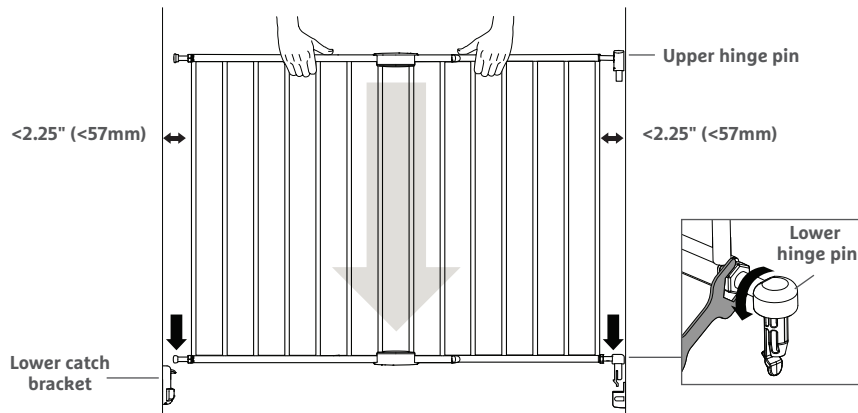

3. On the catch side of the gate, loosen the nut around the lower adjustment rod using wrench. Extend the adjustment rod by turning it clockwise until it is seated in the lower catch bracket on the wall. (The rod should fully depress the bracket's center button.) Then, tighten the nut against the tube by using the wrench.

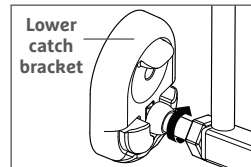

4. Position the upper hinge pin 1/4" (6.35mm) from the wall. If necessary, extend the hinge pin by inserting the hex key wrench into the end and turning counterclockwise to create the 1/4" (6.35mm) gap.

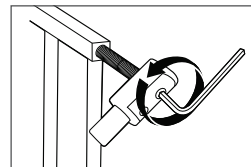
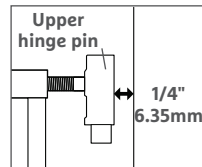

STEP 6: INSTALL UPPER HINGE (WALL BRACKET)

1. Slide the upper hinge bracket into upper hinge pin. Hold the bracket against the wall so that it's directly above the lower hinge.

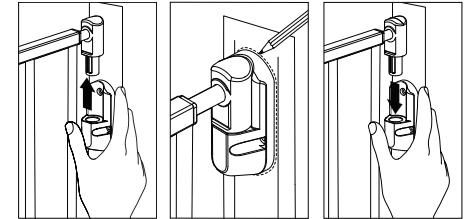

Use the lines of template "A" as a guide to do this.

Trace the upper hinge bracket's position with a pencil. Remove upper hinge bracket and place it aside.

2. Release the lower hinge pin by pushing the hinge lever toward the wall. Then lift the gate to remove and place it aside.

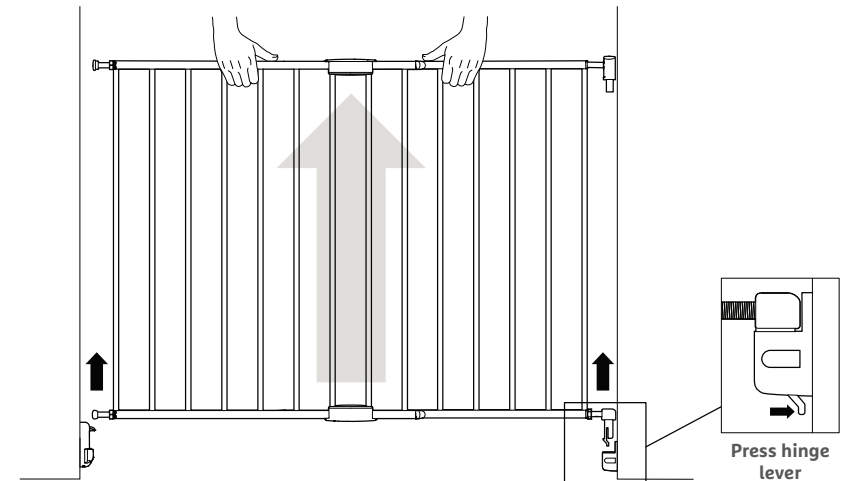

- Place again the upper hinge bracket against the pencil lines on the wall and mark the screw holes with a pencil to create indentation.

Then, remove template "A" from the wall.

- Determine whether there is a stud behind the drywall where you will install the upper hinge bracket. Proceed to either **5a** or **5b**.

5a. For Drywall Without Stud / Plasterboard:

Drill a 7/32" (5.5mm) hole into the drywall at the center mark. Insert a drywall anchor.

Use a screwdriver or drill to insert the screw through the upper hinge wall bracket into the drywall anchor.

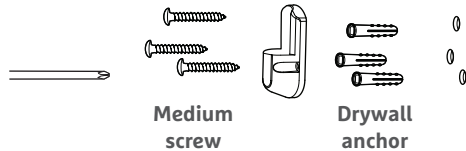

5b. For Drywall with Stud:

Drill a 5/64" (2mm) pilot hole into the stud (no anchor needed).

Use a screwdriver or drill to insert the screw through the upper hinge wall bracket into the stud.

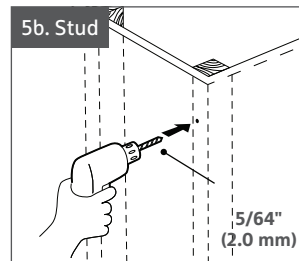
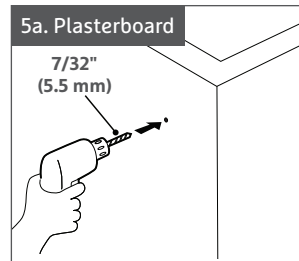
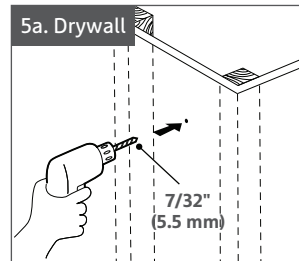
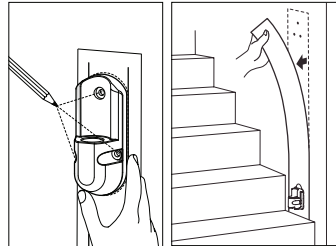
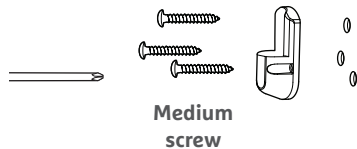

STEP 7: INSTALL UPPER CATCH (WALL BRACKET)

- Place the gate back into position, hinge side first. Drop both the upper and lower hinge pins into their respective brackets at the same time.

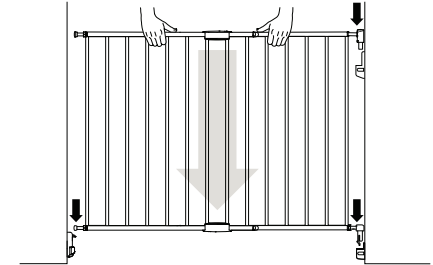

- Place the upper catch bracket against the wall. If necessary, loosen the nut and extend the adjustment rod on the upper catch side until it is seated in the bracket. (The rod should press against the bracket's center button.) Then, mark the screw holes with a pencil to create indentation.

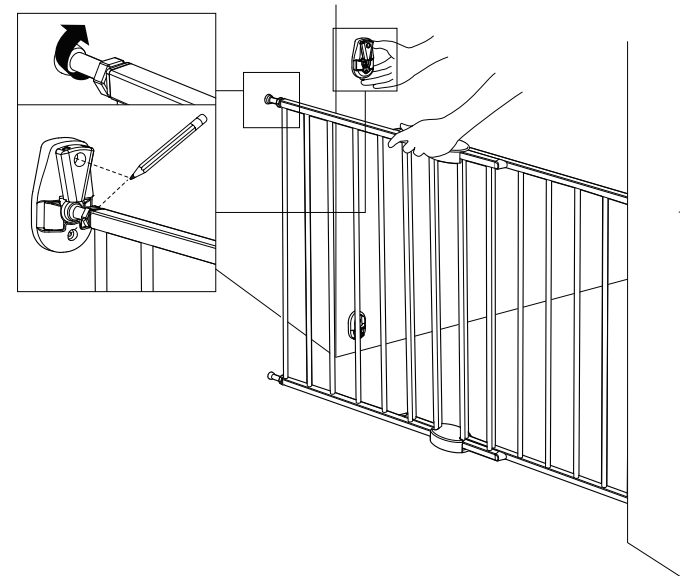

3. Determine whether there is a stud behind the drywall where you will install the upper catch wall bracket. Proceed to either **4a** or **4b**.

4a. For Drywall Without Stud / Plasterboard:

Drill a 7/32" (5.5mm) hole into the drywall at the center mark. Insert a drywall anchor.

Use a screwdriver or drill to insert the screw through the upper catch wall bracket into the drywall anchor.

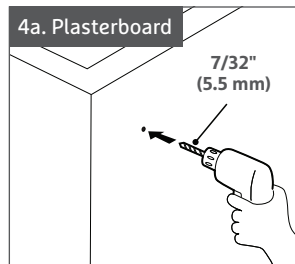
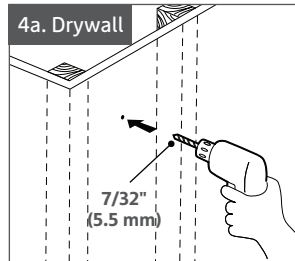
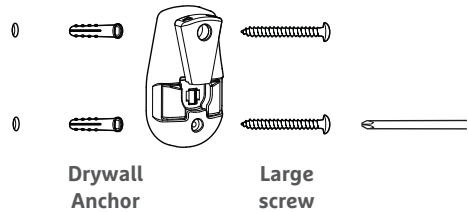

4b. For Drywall with Stud:

Drill a 5/64" (2mm) pilot hole into the stud (no anchor needed).

Use a screwdriver or drill to insert the screw through the upper catch wall bracket into the stud.

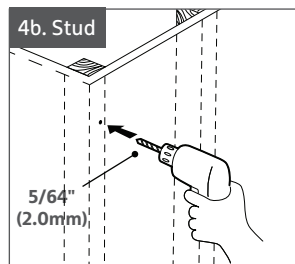
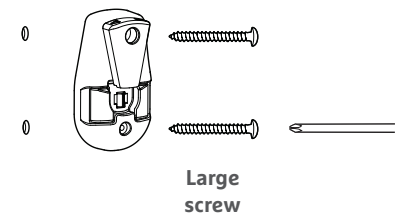

ADJUSTING BOLT ADJUSTER

TOOLS NEEDED:

- Wrench
- Hex key

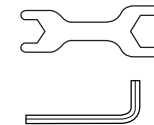

Check again that the center button on the upper and lower catch wall brackets are being fully pressed in by the bolt adjuster. If so, use the wrench to firmly tighten the nut.

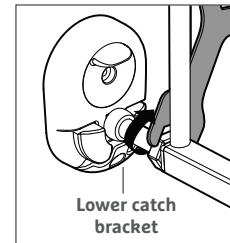
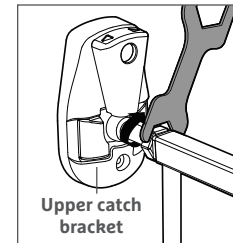

PLEASE NOTE: The gap between the gate to the wall should be less than 2.25" (57mm).

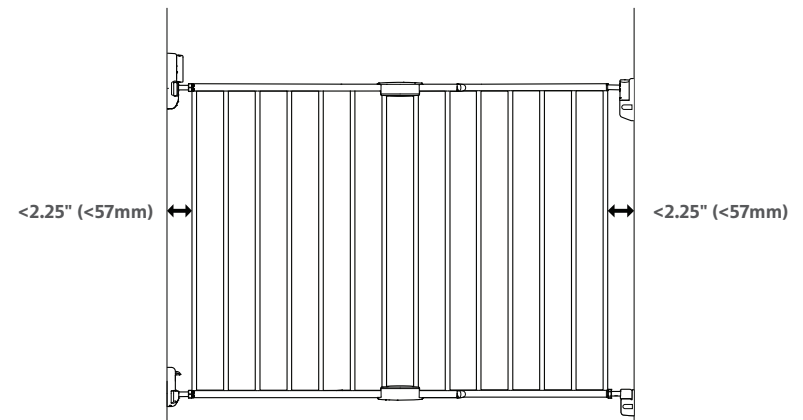

OPENING YOUR GATE

Push the lever on the upper catch bracket to the side with your thumb, then lift the gate out.

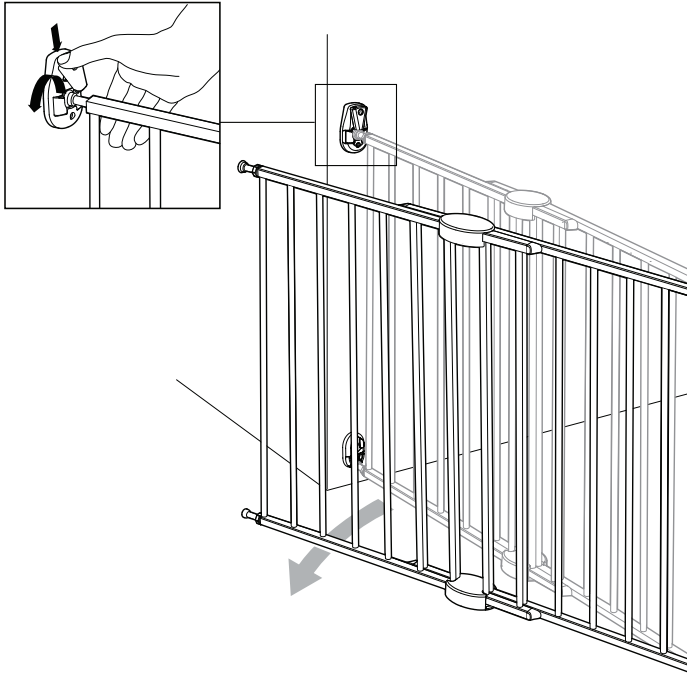

CLOSING YOUR GATE

Swing the gate back to its closed position. Simply push the gate door closed until it clicks.

PLEASE NOTE: Always check that the gate is securely locked on the top and bottom brackets, and never leave your child unattended.

ADJUSTING THE SWING GUARD

The swing guard is located on the lower catch wall bracket.

If the gate is placed at the top or bottom of stairs, always rotate the swing guard so that the gate can only swing away from the stairs. Choose either 3 o'clock or 9 o'clock position.

If the gate is placed at the hallways or doorways, we recommend to rotate the swing guard to 12 o'clock position so the gate can swing in either direction.

Once swing guard position is set, secure with a screwdriver.

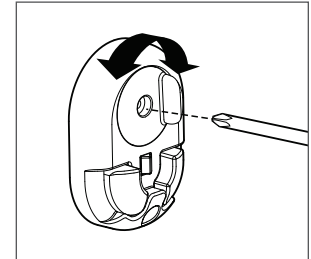

CLEANING YOUR GATE

Use mild soap and wipe with a damp cloth. Be careful NOT to wash or wipe the stickers on the base of the gate.

Removing or damaging the stickers will void the warranty.

ONE-YEAR LIMITED WARRANTY

A. Munchkin, Inc.'s safety gates include a one-year limited warranty from the date of purchase.

POLICY: In the event of a malfunction or defect during the in-warranty period, Munchkin, Inc., at its option, will replace or repair a gate under warranty. Munchkin, Inc.'s limited warranty extends only to the gate's original purchaser.

PROCEDURE: We ask that you contact Munchkin, Inc. to provide all pertinent information relating to any issues you are experiencing with your safety gate. Munchkin, Inc.'s Customer Satisfaction Team can be reached at **1-800-344-2229** Monday through Friday from 8am to 5pm (Pacific Time) or by email at **cserv@munchkin.com**. The following information, when applicable, is required for all warranty claims:

- Gate Name
- Model Number
- Date Code
- Receipt Copy

This may be faxed, emailed, or sent via mail to Munchkin, Inc. to the attention of Customer Satisfaction.

ATYPICAL ISSUES: For atypical issues that require physical review, Munchkin, Inc. will request that you return your gate to its Quality Assurance department. Munchkin, Inc. will compensate you for shipping costs by providing a complimentary gift equal in value to the expense incurred in shipping the product. Alternatively, Munchkin, Inc. at its option, may issue a UPS call tag in order to expedite receipt of the defective product for review.

B. Conditions that void Munchkin, Inc.'s one-year limited warranty.

POLICY: Munchkin, Inc.'s one-year limited warranty does not cover a defect that has been caused by misuse, abuse, abnormal use, excessive wear and tear, improper assembly, negligence, environmental exposure, alteration or accident. Important Note: A safety gate that has had its batch code altered or removed invalidates any and all claims against the manufacturer.

C. CONSUMER REIMBURSEMENT: Munchkin, Inc. does not provide refunds as a remedy for defective or nonconforming safety gates. Nor does Munchkin, Inc. offer cash back for returned product purchased through any of Munchkin, Inc.'s safety gate websites. Exception: Munchkin, Inc. will provide cash back refund on purchases made through any of Munchkin, Inc.'s safety gate websites ONLY if there was a processing or shipping error made by Munchkin, Inc. Contact Customer Satisfaction Team with any questions at **1-800-344-2229**.

CONTACT US

If you have any questions about installing your gate, or if you wish to provide comments about this product, feel free to contact our Customer Satisfaction Team at **1-800-344-2229** (M-F from 8:00am-5:00pm PST) or visit our website at **www.munchkin.com**

INTRODUCCIÓN

Gracias por elegir una barrera de seguridad de Munchkin para proteger a su familia.

Inspeccione su barrera de seguridad de inmediato. Si detecta algún daño, no intente instalarla. Consulte la página 39 de este manual para obtener información sobre productos dañados.

Ensamble la barrera de seguridad lejos de niños pequeños. Algunas de las piezas podrían presentar un riesgo de asfixia cuando están sueltas.

AVISO LEGAL

Todo uso inapropiado, mal uso, uso anormal, desgaste excesivo, ensamble inapropiado, negligencia, exposición a la intemperie, accidente o alteración de la barrera de seguridad, así como también la alteración o remoción de su número de serie, invalidará todos y cada uno de los reclamos que pudiesen presentarse contra el fabricante. Todo daño material producido durante la instalación es responsabilidad absoluta del usuario final.

ADVERTENCIA:

- Niños han muerto o sufrido graves accidentes a causa de barreras de seguridad que no estaban firmemente instaladas.
- SIEMPRE instale y use la barrera de seguridad según las instrucciones usando todas las piezas requeridas.
- Instale la barrera de acuerdo con las instrucciones del fabricante.
- Este producto no necesariamente evitará todo tipo de accidentes. Nunca deje al niño solo.
- NUNCA use la barrera de seguridad para mantener al niño alejado de una piscina.
- Use únicamente si el mecanismo de bloqueo está firmemente asegurado.
- DEJE de usar este producto cuando el niño sea capaz de quitar o trepar sobre la barrera.
- Apto para usar con niños de 6 a 24 meses de edad.

PIEZAS INCLUIDAS

Si alguna pieza falta o está dañada, comuníquese con nuestro Equipo de Satisfacción al Cliente llamando al **1-800-344-2229**.

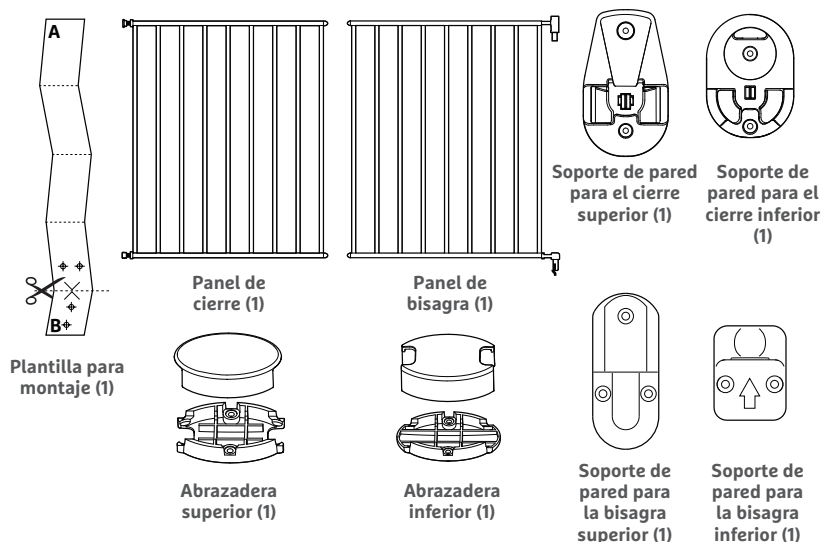

* Cuidadosamente, separe las plantillas "A" y "B" en la línea de cort

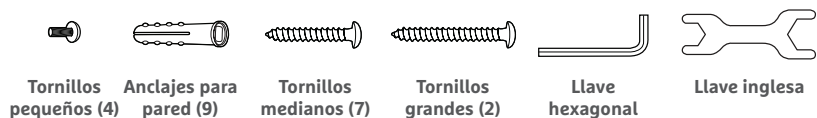

HERRAMIENTAS REQUERIDAS:

- Taladradora
- Destornillador Phillips
- Cinta adhesiva
- Lápiz
- Cinta métrica

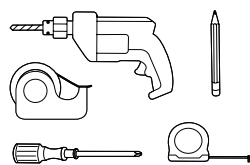

PASO 1: IDENTIFICAR LA UBICACIÓN DE LA BARRERA DE SEGURIDAD

LA BARRERA DE SEGURIDAD ES APROPIADA PARA:

PARTE SUPERIOR DE ESCALERAS

Si desea instalar la barrera en la parte superior de la escalera, DEBE colocarla en el descanso superior y sólo deberá abrir hacia el lado contrario a la escalera.

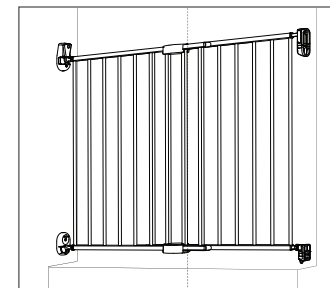

PARTE INFERIOR DE ESCALERAS

Si desea instalar la barrera en la parte inferior de la escalera, le recomendamos que la coloque en el piso. Si la barrera debe colocarse en el último escalón (el más bajo), posícionela mirando hacia el frente del escalón.

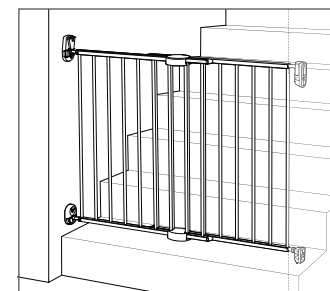

PASILLOS Y PUERTAS

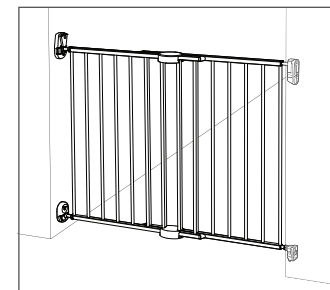

PASO 2: ENSAMBLAJE DE LOS PANELES DE LA BARRERA

1. Coloque el panel de cierre y el panel de bisagra, uno al lado del otro, en el lugar donde desea instalar su barrera de seguridad. Esta barrera de seguridad sirve para aberturas de 28.5 a 45 pulg. (72.4cm a 114cm)

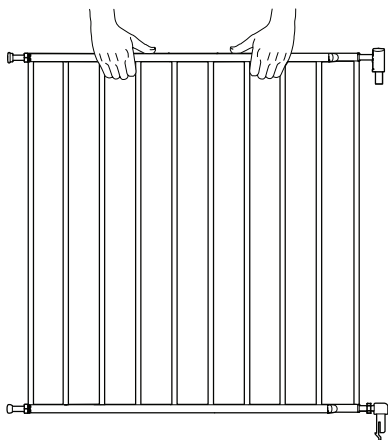

2. Ajuste la medida de la barrera al tamaño de su abertura deslizando el panel de bisagra y el panel de cierre hacia fuera en dirección a las paredes. Para facilitar la instalación de la barrera más adelante, deje un espacio de 1.5 a 2 pulg. (38mm a 50mm) entre cada panel y la pared correspondiente.

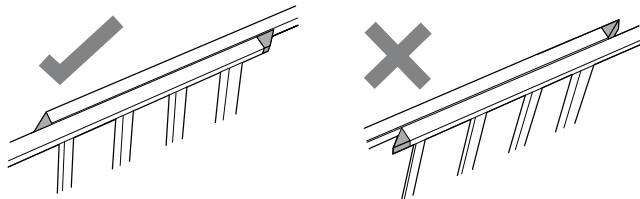
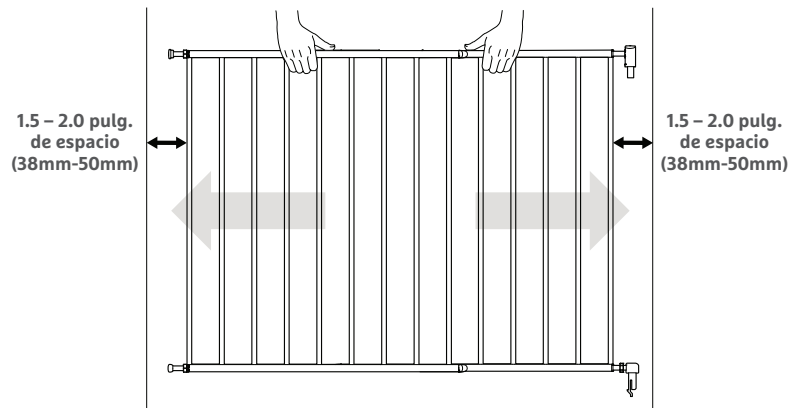

PARA TENER EN CUENTA: Para instalarla con la orientación correcta, asegúrese de que el texto en los paneles esté derecho, y que la punta de los extremos estrechos de cada panel se inclinen hacia dentro.

3. Sujete el panel de bisagra al panel de cierre usando la abrazadera inferior y la abrazadera superior. Si las barras no están alineadas, reduzca el ancho de la barrera deslizando los paneles hacia dentro, en dirección contraria a las paredes, para dejar suficiente espacio para las abrazaderas.

Use los tornillos pequeños para unir la mitad superior y la mitad inferior de cada abrazadera.

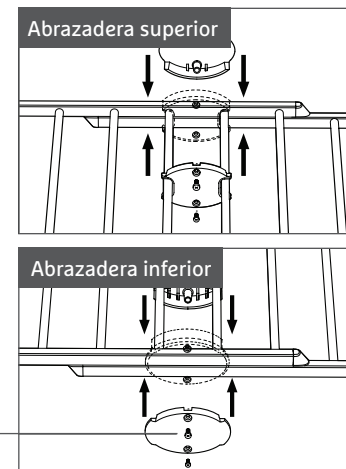

PASO 3: INSTALACIÓN DE LA BISAGRA INFERIOR (SOPORTE DE PARED)

HERRAMIENTAS REQUERIDAS

- Taladradora
- Destornillador Phillips
- Cinta adhesiva
- Llave hexagonal
- Lápiz
- Llave inglesa

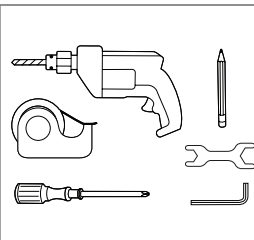

1. Corte la plantilla a lo largo de la línea de puntos para separar las plantillas "A" y "B".

2. Decida cuál de los lados de la abertura será el lado de las bisagras (es decir, el lado que NO abre). Luego, coloque la plantilla "A" sobre la pared usando cinta adhesiva. La plantilla debe quedar a ras del suelo/escalón.



3. Marque los orificios para los tornillos en el recorte con un lápiz para crear la hendidura, luego quite el recorte de la parte inferior de la plantilla "A".

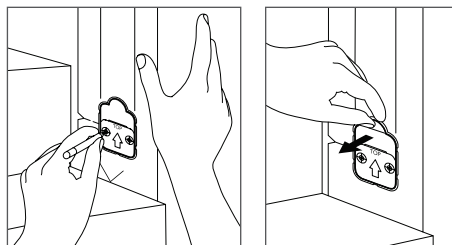

4. Determine si hay un montante detrás de la pared de yeso donde instalará el soporte de pared para la bisagra inferior. Continúe con **5a** o **5b**.

PARA TENER EN CUENTA: Deje colocada la plantilla "A" para poder alinear el soporte para la bisagra superior más adelante.

5a. Para paredes de yeso sin montantes / Placas de yeso:

Taladre un orificio de 7/32 pulg. (5.5mm) en la pared de yeso sobre la marca que hizo con el lápiz. Inserte un anclaje de pared en cada orificio.

Use un destornillador o una taladradora para insertar el tornillo en el anclaje de pared, pasando por el soporte de pared de la bisagra inferior.

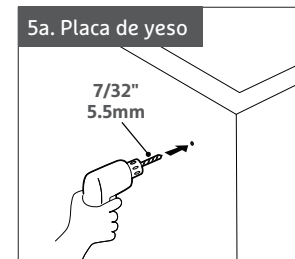
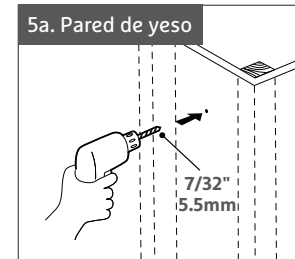
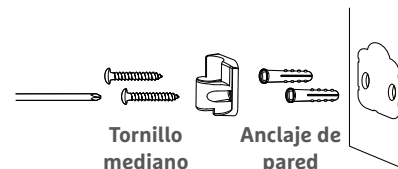

5b. Para paredes de yeso con montantes:

Taladre un orificio pequeño de 5/64 pulg. (2mm) en el montante (no se necesita anclaje).

Use un destornillador o una taladradora para insertar los tornillos en el montante, pasando por el soporte de pared de la bisagra inferior.

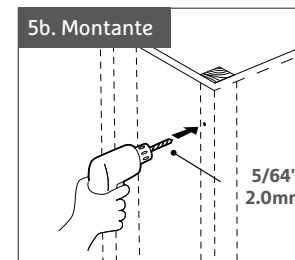
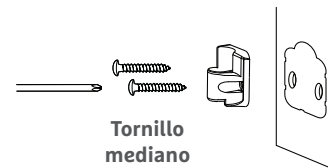

PASO 4: INSTALACIÓN DEL CIERRE INFERIOR (SOPORTE DE PARED)

- Coloque la plantilla "B" sobre la pared con cinta adhesiva, a ras del suelo. Marque los orificios para los tornillos en el recorte con un lápiz para crear la hendidura, luego quite la plantilla.

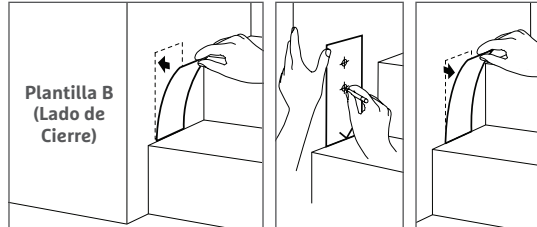

- Determine si hay un montante detrás de la pared de yeso donde instalará el soporte de pared para el cierre inferior. Continúe con **3a** o **3b**.

3a. Para paredes de yeso sin montantes / Placas de yeso:

Taladre un orificio de 7/32 pulg. (5.5mm) en la pared de yeso en la marca del centro. Inserte un anclaje de pared. Use un destornillador o una taladradora para insertar el tornillo en el montante, pasando por el soporte de pared del cierre inferior.

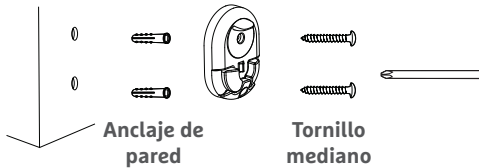

3b. Para paredes de yeso con montantes:

Taladre un orificio pequeño de 5/64 pulg. (2mm) en el montante (no se necesita anclaje). Use un destornillador o una taladradora para insertar el tornillo en el montante, pasando por el soporte de pared del cierre inferior.

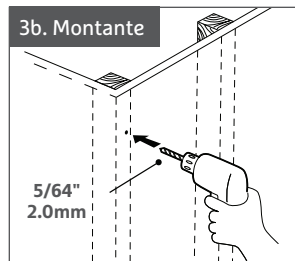
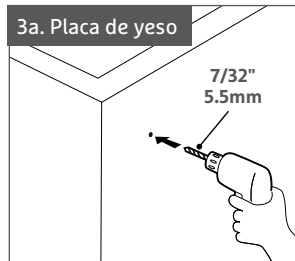
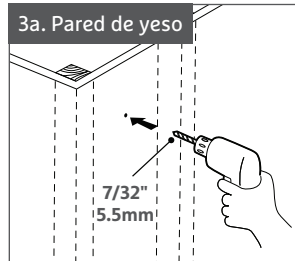
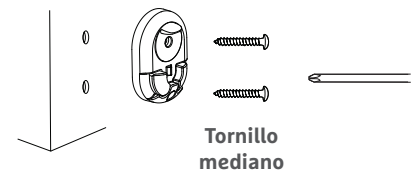

PASO 5: AJUSTE DE SU BARRERA DE SEGURIDAD

- El espacio entre la barrera y la pared debe ser inferior a 2.25 pulg. (57mm). De ser necesario, ajuste la clavija de la bisagra inferior usando la llave inglesa hasta llegar a la longitud apropiada. Luego, ajuste la tuerca al tubo usando la llave inglesa.
- Ahora, inserte la clavija de la bisagra inferior de la barrera en el soporte de la bisagra inferior ubicado en la pared hasta que oiga un clic.

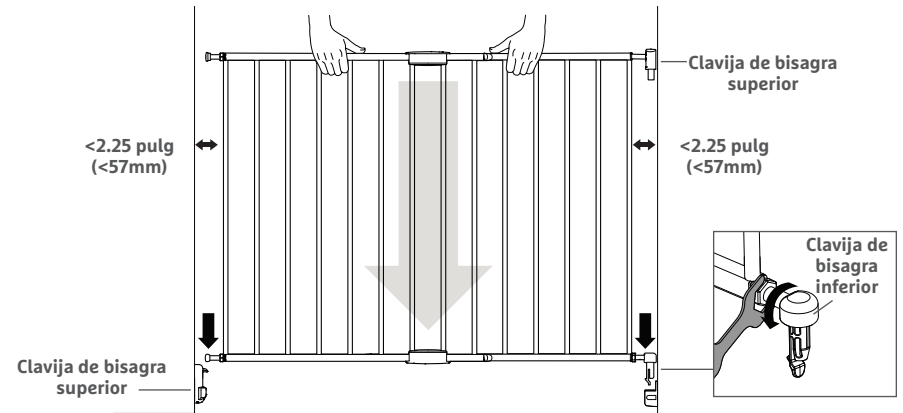

- Del lado del cierre de la barrera, afloje la tuerca de la varilla de ajuste inferior usando la llave inglesa. Extienda la varilla de ajuste girándola en el sentido de las agujas del reloj hasta que quede apoyada en el soporte del cierre inferior colocado en la pared. (La varilla debe oprimir del todo el botón del centro del soporte). Luego, ajuste la tuerca al tubo usando la llave inglesa.

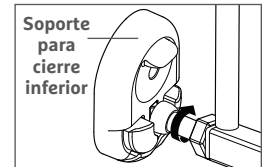

- Posicione la clavija de la bisagra superior a 1/4 pulg. 6.35mm de la pared. De ser necesario, extienda la clavija de la bisagra insertando la llave hexagonal en el extremo y haciéndola girar en dirección contraria a las agujas del reloj para crear el espacio de 1/4 de pulg. 6.35mm

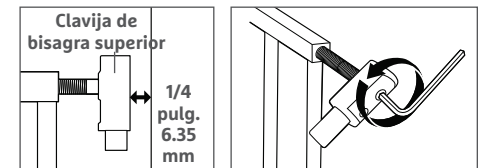

PASO 6: INSTALACIÓN DE LA BISAGRA SUPERIOR (SOPORTE DE PARED)

1. Deslice el soporte de la bisagra superior dentro de la clavija de la bisagra superior. Sostenga el soporte contra la pared de modo que quede directamente arriba de la bisagra inferior.

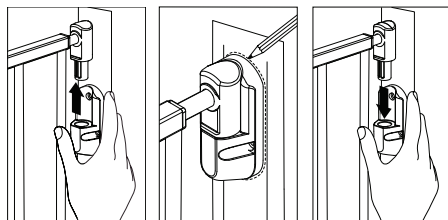

Luego, use las líneas de la plantilla "A" como guía para hacer esto.

Marque la posición del soporte de la bisagra superior con un lápiz. Quite el soporte de la bisagra superior y déjela a un lado.

2. Suelte la clavija de la bisagra inferior empujando la palanca de la bisagra hacia la pared. Luego levante la barrera para quitarla y déjela a un lado.

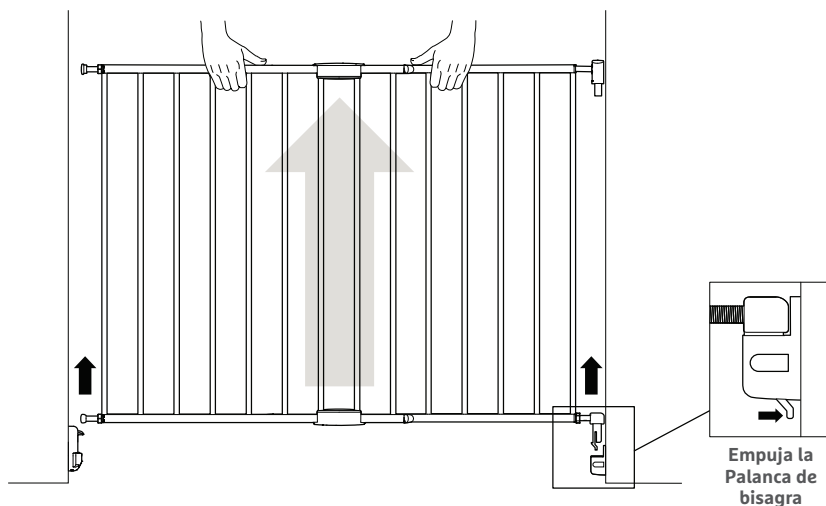

3. Vuelva a colocar el soporte de la bisagra superior sobre las líneas del lápiz que marcó en la pared y marque el orificio para el tornillo con un lápiz para crear la hendidura.

Luego, quite la plantilla "A" de la pared.

4. Determine si hay un montante detrás de la pared de yeso donde instalará el soporte de la bisagra superior. Continúe con **5a** o **5b**.

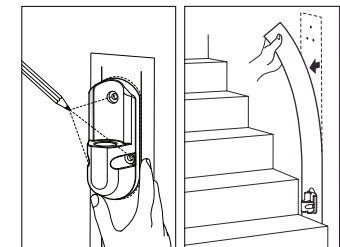

5a. Para paredes de yeso sin montantes / Placas de yeso:

Taladre un orificio de 7/32 pulg. (5.5mm) en la pared de yeso en la marca del centro. Inserte un anclaje de pared. Use un destornillador o una taladradora para insertar el tornillo en el anclaje de pared, pasando por el soporte de pared de la bisagra superior.

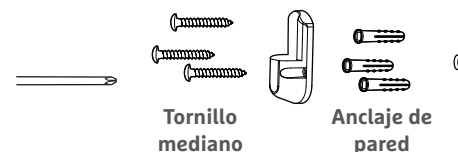
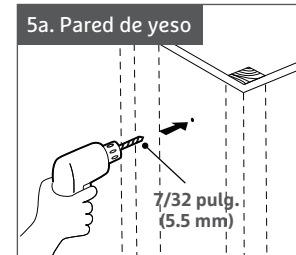

5b. Para paredes de yeso con montantes:

Taladre un orificio pequeño de 5/64 pulg. (2mm) en el montante (no se necesita anclaje). Use un destornillador o una taladradora para insertar el tornillo en el montante, pasando por el soporte de pared de la bisagra superior.

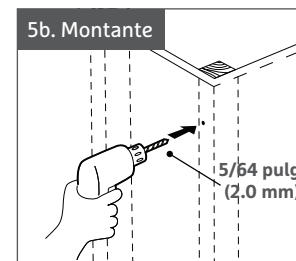
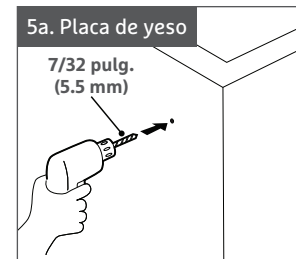

PASO 7: INSTALACIÓN DEL SOPORTE DE PARED PARA EL CIERRE SUPERIOR

1. Vuelva a poner la barrera en posición, colocando primero el lado de las bisagras. Deje caer las clavijas de las bisagras, tanto inferior como superior, en sus soportes respectivos al mismo tiempo.

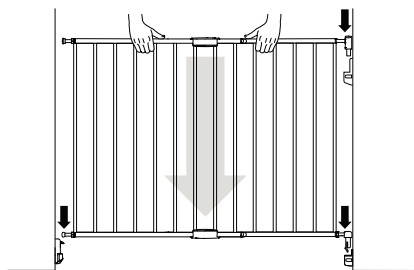

2. Coloque el soporte del cierre superior contra la pared. De ser necesario, afloje la tuerca y extienda la varilla de ajuste del lado del seguro superior hasta que quede apoyada en el soporte. (La varilla debe hacer presión sobre el botón del centro del soporte). Luego, marque los orificios de los tornillos con un lápiz para crear la hendidura.

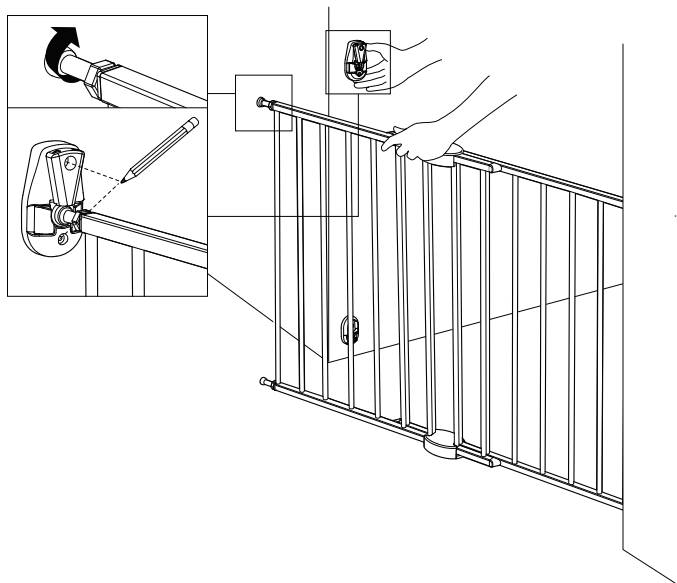

3. Determine si hay un montante detrás de la pared de yeso donde instalará el soporte de pared para el cierre superior. Continúe con **4a** o **4b**.

4a. Para paredes de yeso sin montantes / Placas de yeso:

Taladre un orificio de 7/32 pulg. (5.5mm) en la pared de yeso en la marca del centro. Inserte un anclaje de pared.

Use un destornillador o una taladradora para insertar el tornillo en el anclaje de pared, pasando por el soporte de pared del cierre superior.

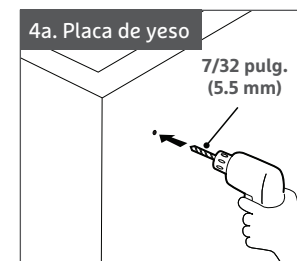
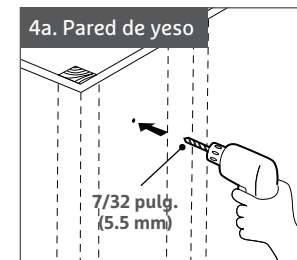
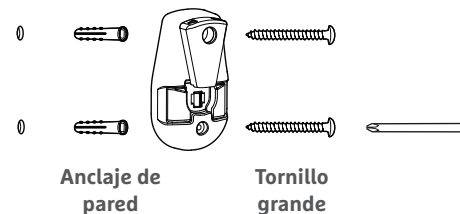

4b. Para paredes de yeso con montantes:

Taladre un orificio pequeño de 5/64 pulg. (2mm) en el montante (no se necesita anclaje).

Use un destornillador o una taladradora para insertar el tornillo en el montante, pasando por el soporte de pared del cierre superior.

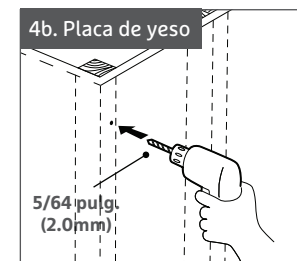
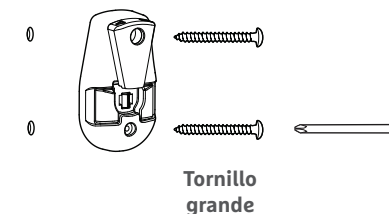

REGULACIÓN DEL PERNO DE AJUSTE

HERRAMIENTAS REQUERIDAS:

- Llave inglesa
- Llave hexagonal

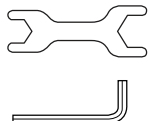

Vuelva a verificar que el perno de ajuste esté oprimiendo del todo el botón del centro ubicado en los soportes de pared del cierre superior e inferior. Si es así, use la llave inglesa para ajustar la tuerca firmemente.

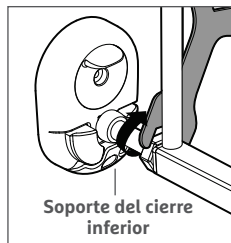

PARA TENER EN CUENTA: El espacio entre la barrera y la pared debe ser inferior a 2.25 pulg. (57mm).

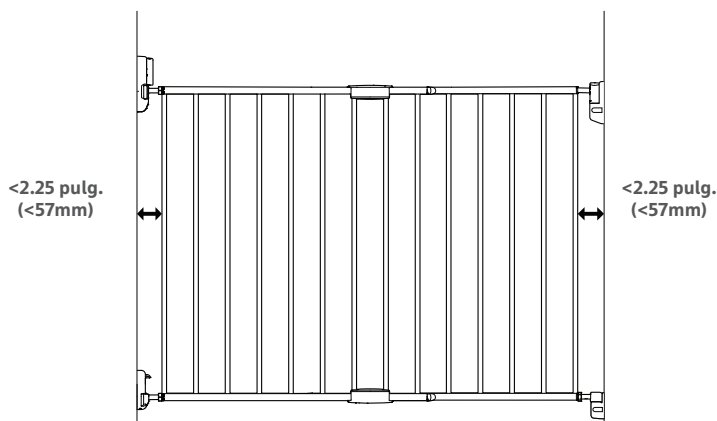

CÓMO ABRIR LA BARRERA DE SEGURIDAD

Empuje la palanca ubicada en el soporte del cierre superior hacia el costado con su dedo pulgar, luego levante la barrera hacia fuera.

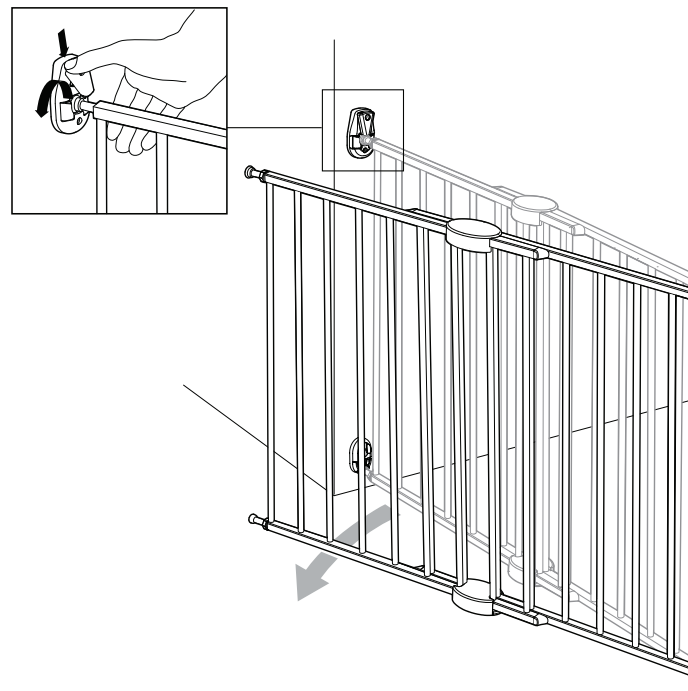

CÓMO CERRAR LA BARRERA DE SEGURIDAD

Vuelva a colocar la barrera en la posición cerrada. Simplemente empuja la puerta de la barrera hasta que oiga un clic.

PARA TENER EN CUENTA: Siempre verifique que la barrera esté firmemente bloqueada del cierre superior y inferior, y nunca deje a su niño solo.

CÓMO AJUSTAR EL DISPOSITIVO DE SEGURIDAD

El dispositivo de seguridad está ubicado en el soporte de pared del cierre inferior.

Si la barrera es instalada en la parte superior o inferior de las escaleras, siempre rote el dispositivo de seguridad de modo que la barrera solo pueda abrirse hacia el lado contrario a las escaleras. escoja la posición de las 3 horas o 9 horas.

Si la barrera es instalada en un pasillo o entrada, recomendamos rotar el dispositivo de seguridad a la posición de las 12 horas de modo que la barrera pueda abrirse en cualquier dirección.

Una vez que fije la posición del dispositivo de seguridad, afirme con un destornillador.

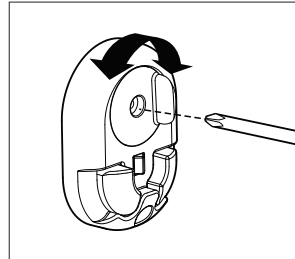

CÓMO LIMPIAR LA BARRERA DE SEGURIDAD

Use un jabón suave y pase un paño húmedo. Asegúrese de NO lavar o limpiar con paño los adhesivos ubicados en la base de la barrera.

Si retira o daña los adhesivos su garantía quedará nula.

GARANTÍA LIMITADA DE UN AÑO

A. Las barreras de seguridad de Munchkin, Inc. incluyen una garantía limitada de un año a partir de la fecha de compra.

POLÍTICA: En el caso de una falla o defecto durante el período de garantía, Munchkin, Inc., a su entera discreción, reemplazará o reparará la barrera cubierta por la garantía. La garantía limitada de Munchkin, Inc. sólo se extiende al comprador original de la barrera.

PROCEDIMIENTO: Le solicitamos que se contacte con Munchkin, Inc. para que proporcione toda la información pertinente relacionada con cualquier problema que tenga con su barrera de seguridad. Puede comunicarse con el Equipo de Satisfacción del Cliente de Munchkin, Inc. llamando al **1-800-344-2229** de lunes a viernes de 8am a 5pm (Hora del Pacífico) o por email a **cserv@munchkin.com**. Se requiere la siguiente información, cuando corresponda, para todos los reclamos de garantía:

- Nombre de la barrera
- Número de modelo
- Código de fecha
- Copia del recibo

Esta información puede enviarse por fax, correo electrónico o correo postal a Munchkin, Inc., a la atención del departamento de Customer Satisfaction (Satisfacción del Cliente).

PROBLEMAS ATÍPICOS: En caso de problemas atípicos que requieran una evaluación física, Munchkin, Inc. le pedirá que devuelva su barrera al departamento de Aseguramiento de Calidad. Munchkin, Inc. lo compensará por los costos de envío con un regalo de cortesía por un valor equivalente al gasto incurrido por enviar el producto. Por otro lado, Munchkin, Inc., a su entera discreción, podrá emitir una etiqueta de retorno de UPS para acelerar el recibo del producto defectuoso para su evaluación.

B. Condiciones que anulan la garantía limitada de un año de Munchkin, Inc.

POLÍTICA: La garantía limitada de un año de Munchkin, Inc. no cubre defectos causados por uso indebido, mal uso, uso anormal, desgaste excesivo, ensamble inapropiado, negligencia, exposición a la intemperie, alteración o accidente. Nota importante: Si el código de lote de la barrera de seguridad fue alterado o removido, todos y cada uno de los reclamos que pudiesen presentarse contra el fabricante serán nulos.

C. REEMBOLSO AL CONSUMIDOR: Munchkin, Inc. no otorga reintegros en concepto de resarcimiento por barreras de seguridad defectuosas o no conformes. Asimismo, Munchkin, Inc. no ofrece dinero en efectivo a cambio de productos devueltos que hayan sido comprados a través de cualquiera de los sitios web de barreras de seguridad de Munchkin, Inc. Excepción: Munchkin, Inc. otorgará reintegros en efectivo por compras realizadas a través de cualquiera de los sitios web de barreras de seguridad de Munchkin, Inc. SOLO en caso de un error de envío o procesamiento por parte de Munchkin, Inc. Si tiene preguntas, comuníquese con el Equipo de Satisfacción del Cliente al **1-800-344-2229**.

CONTÁCTENOS

Si tiene preguntas sobre la instalación de su barrera de seguridad, o desea enviar comentarios sobre este producto, comuníquese con nuestro Equipo de Satisfacción del Cliente llamando al **1-800-344-2229** (Lu a Vi 8:00am-5:00pm PST) o visite nuestro sitio web en **www.munchkin.com**

FRENCH
FRANÇAIS
FRANÇAIS

INTRODUCTION

Nous vous remercions d'avoir fait l'acquisition d'une barrière de sécurité Munchkin conçue pour protéger votre famille.

Veillez vérifier immédiatement l'état de votre barrière. Si vous remarquez qu'elle est abîmée, ne procédez pas à l'installation. Reportez-vous à la page 58 de ce livret si votre produit est endommagé.

Montez la barrière loin de jeunes enfants. Certaines pièces détachées présentent un risque de suffocation.

AVIS DE NON-RESPONSABILITÉ

La garantie du fabricant sera nulle pour tout produit ayant fait l'objet d'une mauvaise utilisation, d'une utilisation abusive ou anormale, d'une usure anormale, d'un mauvais assemblage, de négligence, d'une exposition aux éléments, d'altération ou d'accident. Tout dommage matériel au cours de l'installation de la barrière de sécurité relève de l'entière responsabilité de l'utilisateur.

⚠️ MISE EN GARDE :

- Des enfants sont décédés ou ont été gravement blessés suite à des barrières non correctement installées.
- TOUJOURS installer et utiliser les barrières avec toutes les pièces requises et selon le mode d'emploi.
- CESSER d'utiliser la barrière si l'enfant est capable de l'escalader ou de la déloger.
- N'utiliser qu'avec le mécanisme de verrouillage bien en place.
- NE JAMAIS utiliser comme barrière de piscine.
- Installer selon les consignes du fabricant.
- Prévu pour une utilisation pour des enfants de 6 à 24 mois.
- Ce produit ne saurait empêcher tous les accidents. Ne jamais laisser l'enfant sans surveillance.

PIÈCES COMPRISES

S'il manque une pièce ou si une pièce est abîmée, veuillez communiquer avec notre Service à la clientèle au **1-800-344-2229**.

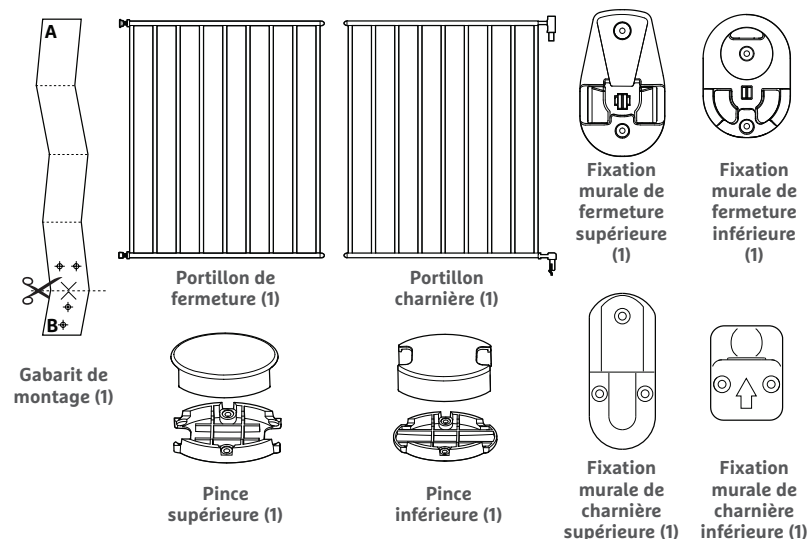

* Détachez soigneusement les gabarits A et B le long de la ligne de découpe.



OUTILS NÉCESSAIRES :

- Perceuse
- Tournevis cruciforme
- Tape mesure
- Crayon
- Ruban adhésif

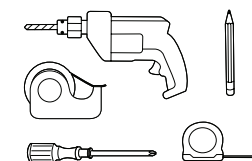

ÉTAPE 1 : CHOIX DE L'EMPLACEMENT DE LA BARRIÈRE

BARRIÈRE CONÇUE POUR UNE INSTALLATION :

EN HAUT DES ESCALIERS

Si vous installez la barrière en haut des marches d'escalier, elle DOIT être placée sur le pallier supérieur et s'ouvrir dans le sens opposé aux escaliers.

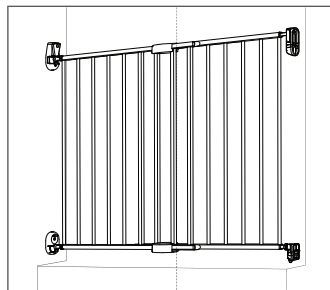

EN BAS DES ESCALIERS

Si vous installez la barrière en bas des escaliers, nous recommandons de la placer sur le sol. Si vous devez installer la barrière sur la première marche en bas des escaliers, installez-la vers le bord de la marche.

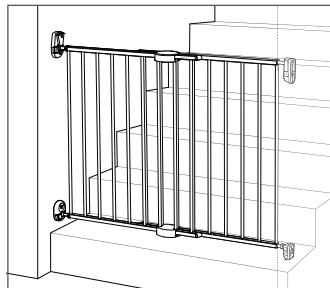

COULOIRS ET ENCADREMENTS DE PORTES

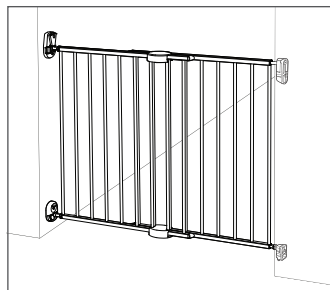

ÉTAPE 2 : ASSEMBLAGE DES PORTILLONS

1. Placez le portillon charnière et le portillon de fermeture l'un à côté de l'autre, là où vous désirez installer la barrière. La barrière clôture des ouvertures de 72.4 cm to 114 cm.

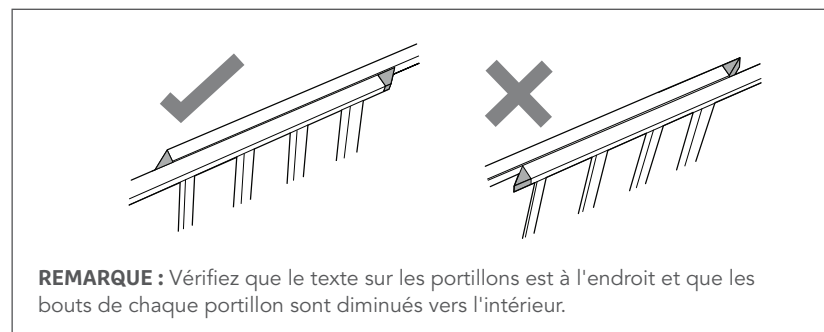
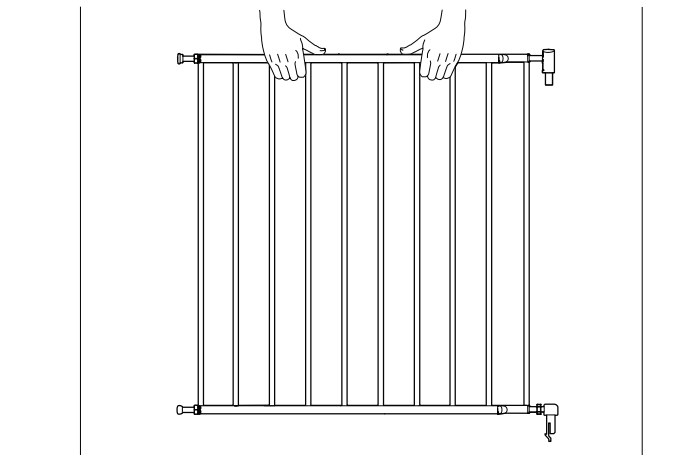

2. Repérez la taille de l'ouverture en dépliant le portillon charnière et le portillon de fermeture vers les cloisons. Pour faciliter l'installation de la barrière par la suite, réservez un espace de 38mm à 50mm de chaque côté entre les portillons et la cloison.

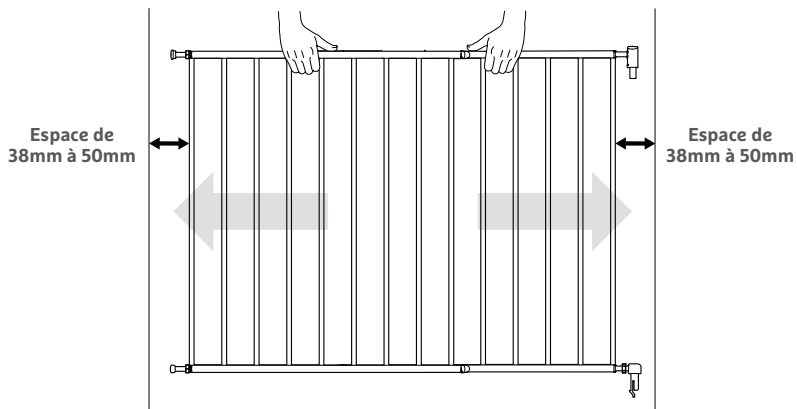

3. Attachez le portillon charnière au portillon de fermeture avec les pinces supérieure et inférieure. Si les barreaux ne sont pas en face les uns des autres, raccourcissez la longueur de la barrière en ramenant les portillons vers l'intérieur de manière à ce qu'il y ait assez de place pour fixer les pinces.

Utilisez les petites vis pour attacher les moitiés supérieure et inférieure de chaque pince.

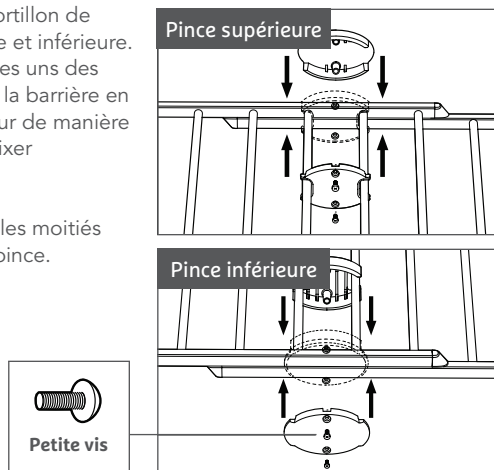

ÉTAPE 3 : INSTALLATION DE LA CHARNIÈRE INFÉRIEURE (FIXATION MURALE)

OUTILS NÉCESSAIRES :

- Perceuse
- Tournevis cruciforme
- Ruban adhésif
- Clé Allen
- Crayon
- Clé

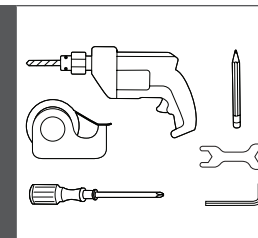

1. Coupez le gabarit le long des pointillés pour séparer le gabarit A du gabarit B.
2. Décidez de quel côté de l'ouverture vous voulez installer le portillon charnière (le côté duquel la barrière ne s'ouvre pas). Puis collez le gabarit A contre le mur avec le ruban adhésif. Le gabarit doit être placé au ras du sol ou de la marche.



3. Marquez les trous pour les vis dans la pièce découpée avec un crayon puis retirez la pièce découpée en bas du gabarit A.

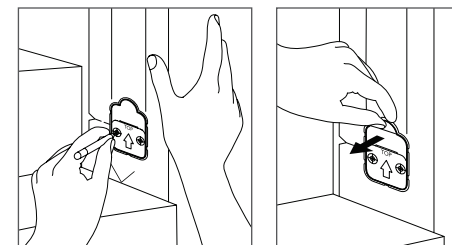

4. Déterminez s'il y a un montant derrière la cloison sèche où vous allez installer la fixation murale de charnière inférieure. Procédez à l'étape 5a ou 5b.

REMARQUE : Laissez le gabarit A en place pour vous aider à repérer l'emplacement de la fixation murale de charnière supérieure par la suite.

5a. Pour les cloisons sèches sans montant / placoplâtre :

Percez un trou de 5,5mm dans la cloison sèche sur la marque de crayon. Enfoncez une cheville dans chaque trou.

Avec un tournevis ou une perceuse, enfoncez la vis par la fixation murale de la charnière inférieure à l'intérieur des chevilles sur la cloison sèche.

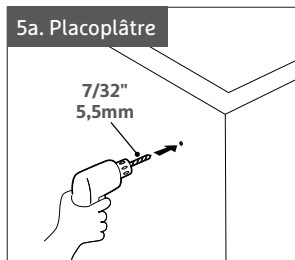
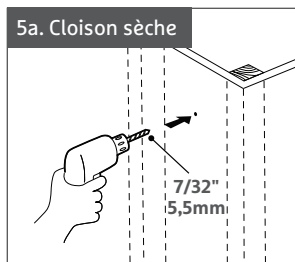
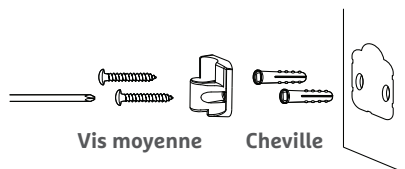

5b. Pour les cloisons sèches avec montant :

Percez un avant-trou de 2 mm dans le montant (pas besoin de cheville).

Avec un tournevis ou une perceuse, enfoncez les vis par la fixation murale de la charnière inférieure à l'intérieur du montant.

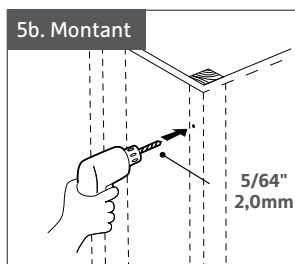

ÉTAPE 4 : INSTALLATION DE LA FERMETURE INFÉRIEURE (FIXATION MURALE)

1. Collez le gabarit B contre le mur au ras du sol avec le ruban adhésif. Marquez les emplacements pour les trous de vis dans la pièce découpée avec un crayon puis retirez le gabarit.

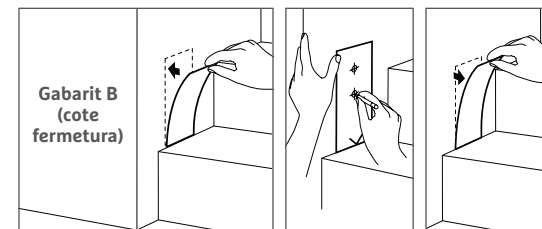

2. Déterminez s'il y a un montant derrière la cloison sèche où vous allez installer la fixation murale de fermeture inférieure. Procédez à l'étape 3a ou 3b.

3a. Pour les cloisons sèches sans montant / placoplâtre :

Percez un trou de 5,5mm dans la cloison sèche sur la marque de crayon. Enfoncez une cheville. Avec un tournevis ou une perceuse, enfoncez la vis par la fixation murale de fermeture inférieure l'intérieur du montant.

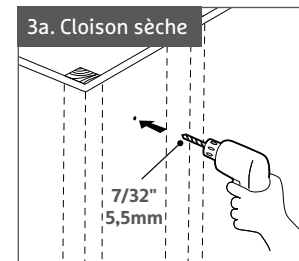
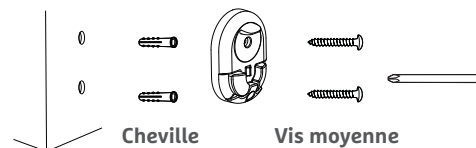

3b. Pour les cloisons sèches avec montant :

Percez un avant-trou de 2 mm dans le montant (pas besoin de cheville). Avec un tournevis ou une perceuse, enfoncez la vis par la fixation murale de fermeture inférieure à l'intérieur du montant.

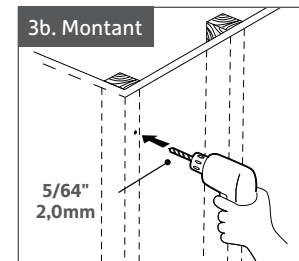
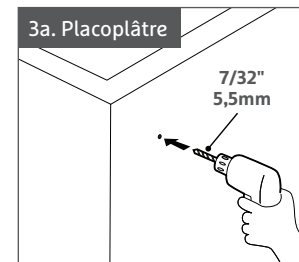
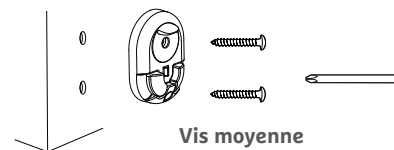

ÉTAPE 5 : PLACEMENT DE LA BARRIÈRE

1. L'espace entre la barrière et le mur doit être inférieur à 57mm. Au besoin, ajustez la broche de charnière inférieure avec la clé à la longueur appropriée. Puis serrez l'écrou contre le tube à l'aide de la clé.
2. Aléserez ensuite la broche de charnière inférieure de la barrière dans la fixation de charnière inférieure sur le mur jusqu'à ce qu'elle s'encliquète.

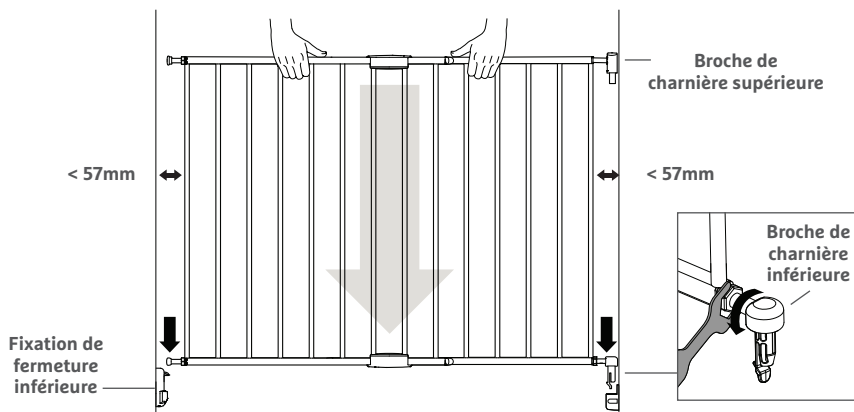

3. Sur le côté ouvrant de la barrière, desserrez l'écrou autour de la tige de réglage inférieure à l'aide de la clé. Étendez la tige de réglage en la tournant dans le sens horaire jusqu'à ce qu'elle repose dans la fixation de fermeture inférieure sur le mur. (La tige doit complètement déprimer le bouton au centre de la fixation.) Puis serrez l'écrou contre le tube à l'aide de la clé.

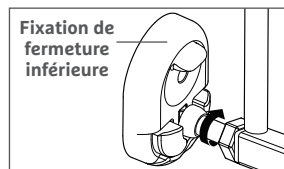

4. Placez la broche de charnière supérieure à 6,35 mm du mur. Au besoin, allongez la broche de charnière en insérant la clé Allen au bout et en tournant dans le sens antihoraire pour créer un espace de 6,35 mm.

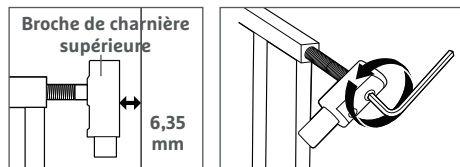

ÉTAPE 6 : INSTALLATION DE LA CHARNIÈRE SUPÉRIEURE (FIXATION MURALE)

1. Amenez la fixation de charnière supérieure vers la broche de charnière supérieure et engagez-la à l'intérieur. Tenez la fixation contre le mur de manière à ce qu'elle soit directement au-dessus de la charnière inférieure.

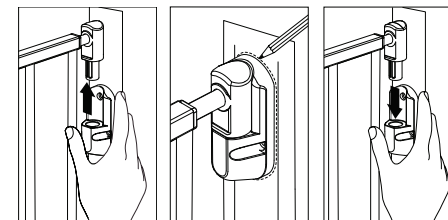

Suivez les lignes du gabarit A pour vous guider dans cette opération.

Marquez la position de la fixation de charnière supérieure au crayon. Enlevez la fixation de charnière supérieure et mettez-la de côté.

2. Libérez la broche de la charnière inférieure en poussant le levier de charnière vers le mur. Puis soulevez la barrière pour l'enlever et mettez-la de côté.

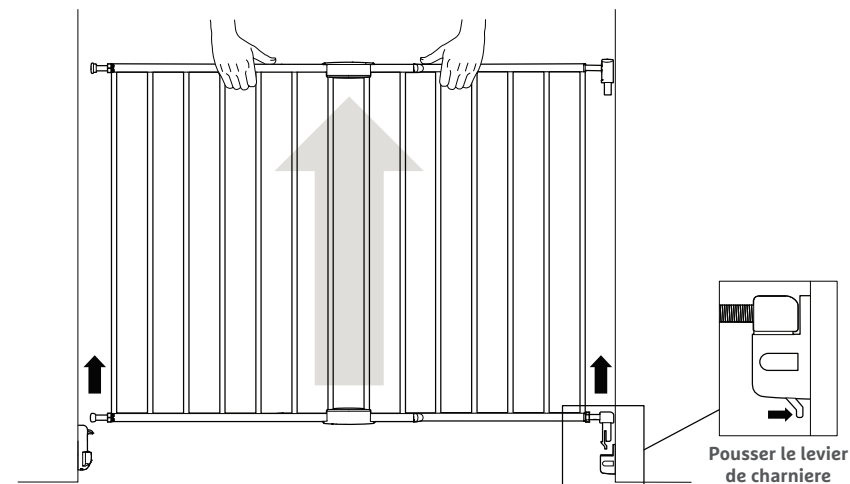

3. Placez à nouveau la fixation de charnière supérieure contre les lignes au crayon sur le mur et marquez le trou d'emplacement de la vis au crayon.

Enlevez le gabarit A du mur.

4. Déterminez s'il y a un montant derrière la cloison sèche où vous allez installer la fixation de charnière supérieure. Procédez à l'étape 5a ou 5b.

5a. Pour les cloisons sèches sans montant / placoplâtre :

Percez un trou de 5,5 mm dans la cloison sèche sur la marque de crayon. Enfoncez une cheville.

Avec un tournevis ou une perceuse, enfoncez la vis par la fixation murale de fermeture inférieure l'intérieur du montant.

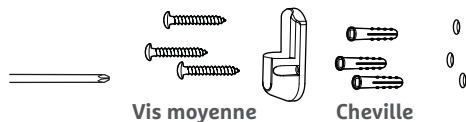

5b. Pour les cloisons sèches avec montant :

Percez un avant-trou de 2 mm dans le montant (pas besoin de cheville).

Avec un tournevis ou une perceuse, enfoncez la vis par la fixation murale de charnière supérieure à l'intérieur du montant.

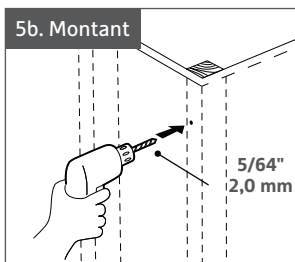
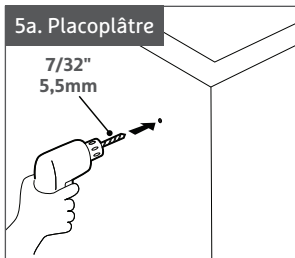
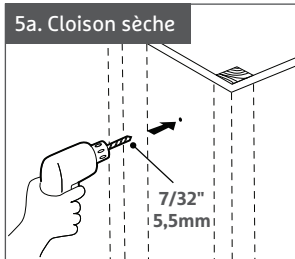
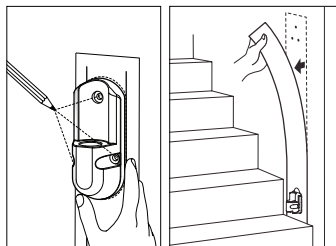

ÉTAPE 7 : INSTALLATION DE LA FIXATION MURALE DE FERMETURE SUPÉRIEURE

1. Placez la barrière en position, le côté charnière en premier. Engagez simultanément les broches de charnière supérieure et inférieure dans leur fixation respective.

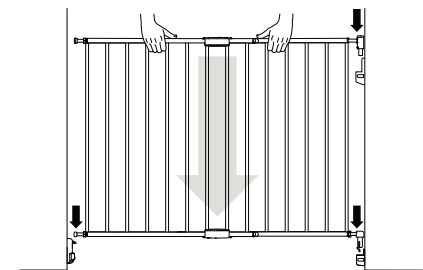

2. Placez la fixation de fermeture supérieure contre le mur. Au besoin, desserrez l'écrou et allongez la tige de réglage sur le côté du loquet supérieur jusqu'à ce qu'elle repose dans la fixation. (La tige doit complètement déprimer le bouton au centre de la fixation.) Marquez ensuite les emplacements pour les trous de vis au crayon.

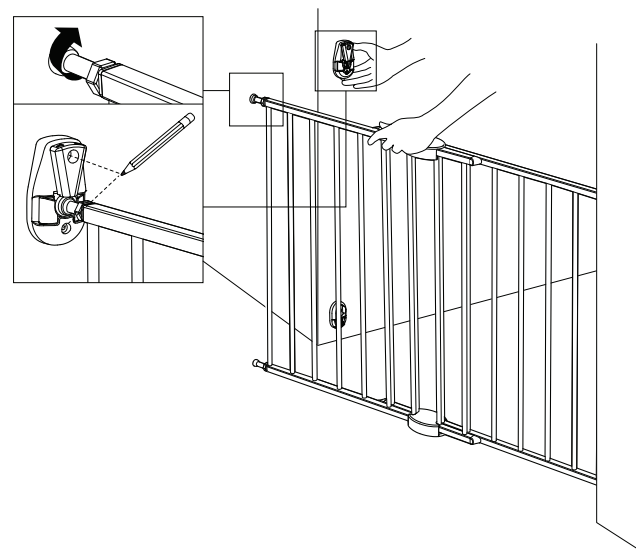

3. Déterminez s'il y a un montant derrière la cloison sèche où vous allez installer la fixation murale de fermeture inférieure. Procédez à l'étape 4a ou 4b.

4a. Pour les cloisons sèches sans montant / placoplâtre :

Percez un trou de 5,5 mm dans la cloison sèche sur la marque de crayon. Enfoncez une cheville.

Avec un tournevis ou une perceuse, enfoncez la vis par la fixation murale de fermeture supérieure à l'intérieur de la cheville.

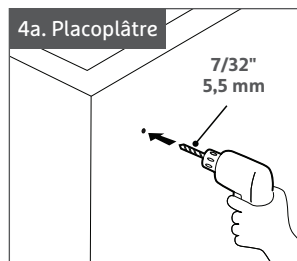
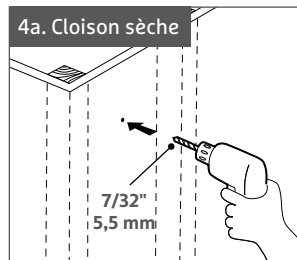
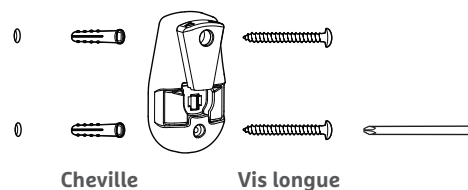

4b. Pour les cloisons sèches avec montant :

Percez un avant-trou de 2 mm dans le montant (pas besoin de cheville).

Avec un tournevis ou une perceuse, enfoncez la vis par la fixation murale de fermeture supérieure à l'intérieur du montant.

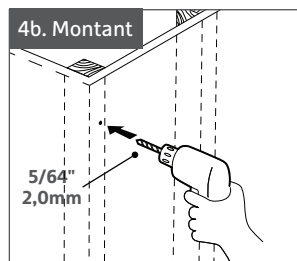
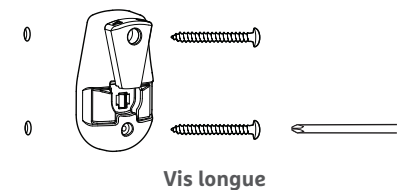

RÉGLAGE DU BOULON D'AJUSTEMENT

OUTILS NÉCESSAIRES :

- Clé
- Clé Allen

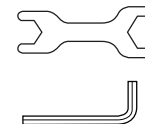

Vérifiez à nouveau que le bouton au centre des fermetures de fixation supérieure et inférieure est complètement déprimé par le boulon d'ajustement. Si nécessaire, utilisez la clé pour serrer fermement le boulon.

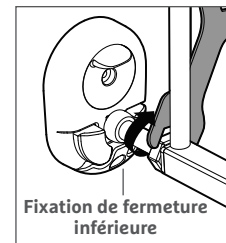
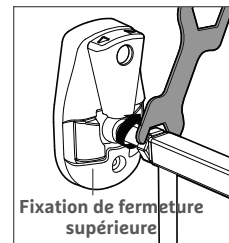

REMARQUE : L'espace entre la barrière et le mur doit être inférieur à 57 mm.

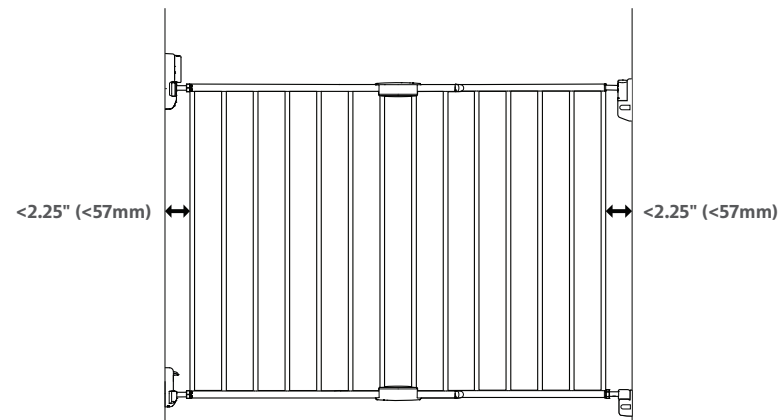

OUVERTURE DE LA BARRIÈRE

Appuyez sur le levier de la fixation de fermeture supérieur vers l'avant puis soulevez la barrière.

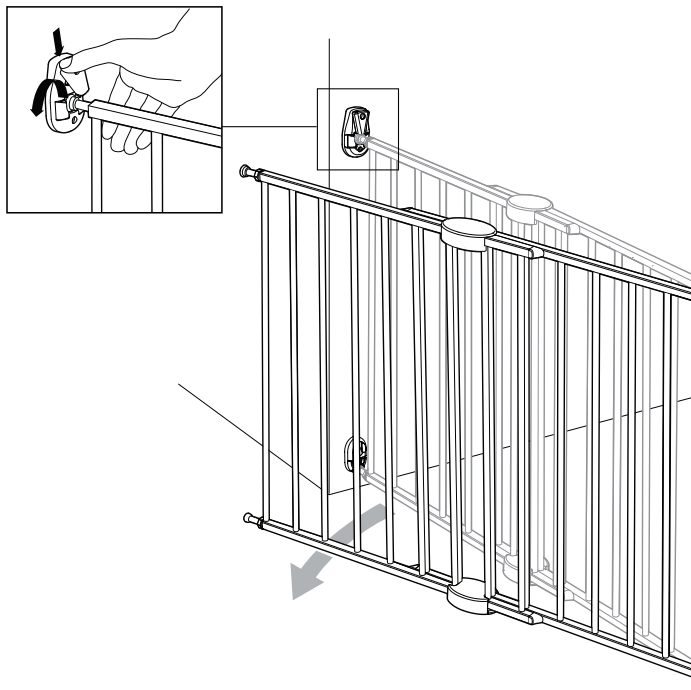

FERMETURE DE LA BARRIÈRE

Refermez la barrière en rabattant le portillon. Poussez la barrière simplement jusqu'à ce qu'elle s'encliquete.

REMARQUE : Assurez-vous toujours que la barrière est correctement verrouillée dans la fixation supérieure et inférieure, et ne laissez jamais votre enfant sans surveillance.

RÉGLAGE DE LA PROTECTION BATTANTE

La protection battante est située sur la fixation murale de fermeture inférieure.

Si la barrière est placée en haut ou en bas des marches d'escaliers, réglez toujours la protection battante de manière à ce que la barrière ne s'ouvre jamais du côté des escaliers. Choisissez soit la position à 3 heures soit à 9 heures.

Si la barrière clôture un couloir ou une embrasure de porte, il est recommandé de placer la protection battante à midi afin de pouvoir rabattre la barrière dans les deux sens.

Une fois la position de la protection battante déterminée, serrez la vis en place avec un tournevis.

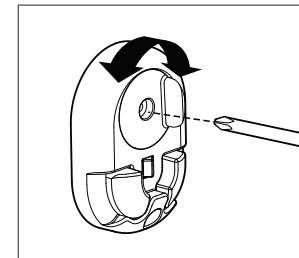

NETTOYAGE DE LA BARRIÈRE

Utilisez un savon doux et essuyez avec un chiffon humide. Faites attention de ne pas laver ou essuyer les autocollants en bas de la barrière.

La garantie sera annulée si les autocollants ont été retirés ou sont abîmés.

GARANTIE LIMITÉE D'UN AN

A. Les barrières de sécurité de Munchkin, Inc. comprennent une garantie limitée d'un an à compter de la date d'achat.

MODALITÉS : En cas de défectuosité pendant la période de garantie, Munchkin, Inc. remplacera ou réparera, à son gré, le produit sous garantie. La garantie limitée de Munchkin, Inc. n'est offerte qu'à la personne ayant fait l'achat initial de la barrière.

PROCÉDURE : Communiquez-nous toutes les informations pertinentes concernant le problème. Communiquez avec le service après-vente de Munchkin Inc. en appelant le **1-800-344-2229** u lundi au vendredi 8 h à 17 h (heure du Pacifique) ou par courriel **cserv@munchkin.com**. Les renseignements suivants, si applicables, sont nécessaires pour toute réclamation :

- Nom de la barrière
- Numéro de modèle
- Code date
- Copie de ticket de caisse

Ces renseignements peuvent être faxés, envoyés par courrier ou par courriel à l'attention de : Munchkin, Inc Consumer Satisfaction.

PROBLÈMES ATYPIQUES : Pour les problèmes atypiques nécessitant l'évaluation visuelle du produit par Munchkin Inc. renvoyez votre barrière à l'attention du service Quality Assurance. Munchkin Inc. vous dédommagera pour les frais d'expédition encourus en vous offrant un cadeau de valeur égale aux frais d'envoi. Munchkin pourra également choisir de vous fournir une étiquette de port préaffranchi par UPS pour expédier rapidement le produit défectueux à examiner.

B. Conditions causant l'annulation de la garantie limitée d'un an de Munchkin, Inc.

MODALITÉS : La garantie limitée d'un an de Munchkin, Inc. ne couvre pas les défauts suite à une mauvaise utilisation, une utilisation abusive ou anormale, une usure anormale, un mauvais assemblage, la négligence, l'exposition aux intempéries, une modification du produit ou un accident. Note importante : Si le numéro de lot de la barrière a été modifié ou éliminé, il ne pourra être fait aucune réclamation auprès du fabricant.

C. REMBOURSEMENT : Munchkin ne fournit pas de remboursement si les barrières de sécurité sont défectueuses ou non conformes. Munchkin, Inc. ne rembourse pas en espèces le produit renvoyé et acheté sur un des sites Internet vendant les barrières de sécurité de Munchkin, Inc. Exception : Munchkin Inc. fournira un remboursement en espèces pour les achats faits en ligne sur les sites vendant les barrières de sécurité de Munchkin, Inc., UNIQUEMENT s'il y eu erreur de la part de Munchkin, Inc dans le traitement de la commande ou la livraison. Pour toutes questions, veuillez communiquer avec notre service après-vente au **1-800-344-2229**.

NOUS CONTACTER

Si vous avez des questions ou désirez nous faire part de vos suggestions concernant ce produit, veuillez communiquer avec notre Service après-vente au **1-800-344-2229** (du lundi au vendredi de 8 h à 5 h, heure du Pacifique) ou visitez notre site Web : **www.munchkin.com**

munchkin.[®]
it's the little things.

munchkin.com
800.344.2229



PRODUCT AND DESIGN ARE TM & ©2007-2016 MUNCHKIN, INC. MUNCHKIN, THE HEART LOGO, AND IT'S THE LITTLE THINGS ARE TRADEMARKS OR REGISTERED TRADEMARKS OF MUNCHKIN, INC. 7835 GLORIA AVE. VAN NUYS, CA 91406. MUNCHKIN BABY CANADA LTD., 50 PRECIDIO CT., UNIT A. BRAMPTON, ON L6S 6E3. PATENT: [HTTP://WWW.MUNCHKIN.COM/PATENTS](http://www.munchkin.com/patents). MADE IN CHINA/HECHO EN CHINA/FABRIQUÉ EN CHINE.